

ORIGINAL GARDEN



UNCONVENTIONAL GARDEN

RECO +70% RECYCLED

2025
Catálogo General

01/ TOMAS DE GRIFO

De distintas medidas, para todo tipo de grifos, fundamentales para conectar fácilmente los racores de unión rápida.



Toma de grifos roscados

- Rosca interior para enroscar en el grifo
- Superficie prensil
- Acoplamiento macho para la unión al portamanguera



GF80005484	
Box (LxWxH) cm	20,7x14,7x10,4
Pcs	10
Kg	0,31
8 004779 005213	



Toma de grifos roscados

- Rosca interior para enroscar en el grifo
- Superficie prensil
- Acoplamiento macho para la unión al portamanguera



GF80005433	
Box (LxWxH) cm	20,7x14,7x10,4
Pcs	10
Kg	0,28
8 004779 054334	



Toma de grifos roscados

- Rosca interior para enroscar en el grifo
- Superficie prensil
- Acoplamiento macho para la unión al portamanguera



GF80005432	
Box (LxWxH) cm	20,7x14,7x10,4
Pcs	10
Kg	0,31
8 004779 054327	

GF80003433	
Box (LxWxH) cm	15x15x12
Pcs	25
Kg	0,28

GF80003432	
Box (LxWxH) cm	15x15x12
Pcs	25
Kg	0,32

GF80043433	
Box (LxWxH) cm	40x12,8x14
Pcs	70
Kg	0,82
8 004779 034336	

GF80043432	
Box (LxWxH) cm	40x12,8x14
Pcs	70
Kg	0,91
8 004779 034329	



Toma de grifos roscados

- Rosca interior para enroscar en el grifo
- Superficie prensil
- Acoplamiento macho para la unión al portamanguera



Toma de grifos roscados

- Rosca interior para enroscar en el grifo
- Superficie prensil
- Acoplamiento macho para la unión al portamanguera



Toma de grifos roscados con adaptador para cocina y baño

Toma con racor de latón roscado de 3/4" gas y M24x1 ext. + M22x1 int.



Toma de grifos lisos

Para unir el portamanguera a grifos sin rosca.



GF80005435	
Box (LxWxH) cm	20,7x14,7x10,4
Pcs	10
Kg	0,34
8 004779 054358	

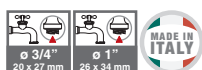

GF80005436	
Box (LxWxH) cm	20,7x14,7x10,4
Pcs	10
Kg	0,41
8 004779 003387	



GF80002431	
Box (LxWxH) cm	20,7x14,7x10,4
Pcs	10
Kg	0,62
8 004779 007804	



GF80005440	
Box (LxWxH) cm	20,7x14,7x10,4
Pcs	10
Kg	0,42
8 004779 054402	

GF80003435	
Box (LxWxH) cm	15x15x12
Pcs	25
Kg	0,43

GF80003436	
Box (LxWxH) cm	15x15x12
Pcs	25
Kg	0,58

GF80043435	
Box (LxWxH) cm	40x12,8x14
Pcs	70
Kg	1,21
8 004779 034350	

GF80043436	
Box (LxWxH) cm	40x12,8x14
Pcs	25
Kg	0,75
8 004779 003400	

GF80043440	
Box (LxWxH) cm	40x12,8x14
Pcs	50
Kg	1,20
8 004779 034404	



Toma de grifos lisos

Para unir el portamanguera a grifos sin rosca. Con faja metálica con llave de mariposa para aplicaciones seguras.



Toma de grifo articulada

Toma de grifo giratoria y articulada a 180° para conectar la manguera al grifo e impedir estrangulamientos durante el uso.
• Toma de grifo 3/4" (20-27 mm)



Toma de grifos de doble salida

Toma de grifos de doble salida con regulación de flujo diferenciado. Regulador - modulador de caudal para cada salida para regular por separado el flujo hasta el cierre total.
Útil para la conexión simultánea de varios accesorios.



Distribuidor multisalida para grifos roscados

5 tomas de agua diferentes y regulables para unir racores portamangueras o programadores. Con 3 grifos de esfera regulables.



GF80005446	
Box (LxWxH) cm 22,7x15,2x15,4	
Pcs 10	
Kg 0,78	8 004779 054464



GF80005074	
Box (LxWxH) cm 30x24,5x11,7	
Pcs 10	
Kg 0,90	8 004779 036682



GF80005073	
Box (LxWxH) cm 37x24x19,5	
Pcs 8	
Kg 1,50	8 004779 022999



GF80005072	
Box (LxWxH) cm 37,5x25,5x15,5	
Pcs 4	
Kg 1,21	8 004779 000409

GF80043446	
Box (LxWxH) cm 40x12,8x14	
Pcs 25	
Kg 1,67	8 004779 034466

GF80043074	
Box (LxWxH) cm 39x24x13,5	
Pcs 30	
Kg 1,75	8 004779 036699

GF80043073	
Box (LxWxH) cm 40x24,8x14	
Pcs 8	
Kg 1,50	8 004779 023002



Grifo de esfera con regulador de flujo

Con rosca hembra 3/4", permite conectar el racor portamanguera al distribuidor de 5 salidas.



Adaptador para grifos

Adaptador de 1" hembra y 3/4" macho.

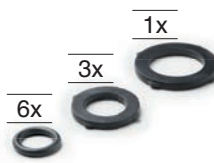

Kit de juntas y or

- 6 pz Or para manguitos estándar
- 3 pz Juntas planas de 3/4" (ø 20-27 mm)
- 1 pz Junta plana de 1" (ø 26-34 mm)



Kit filtro Idro-Garden CFS 3"

Para la protección de sistemas de riego, o bien para lavadoras, calderas y otras instalaciones.
• cartucho lavable y membrana filtrante de red
• aplicaciones: filtración de arena, escamas, limo, material fino



GF80005001	
Box (LxWxH) cm 22,7x15,2x15,4	
Pcs 10	
Kg 0,49	8 004779 000423



GF80003447	
Box (LxWxH) cm 15x15x12	
Pcs 10	
Kg 0,22	



GF80005699	
Box (LxWxH) cm 20,7x14,7x10,4	
Pcs 10	
Kg 0,28	8 004779 056994

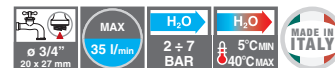

GF800050106	
Box (LxWxH) cm 38x29x57	
Pcs 96	
Kg 11,80	8 004779 001062

GF80043001	
Box (LxWxH) cm 40x12,8x14	
Pcs 20	
Kg 0,70	8 004779 000430

GF800050109	
Box (LxWxH) cm 38x29x57	
Pcs 96	
Kg 11,80	8 004779 000614

GF80000109	
Box (LxWxH) cm 37x24x20	
Pcs 12	
Kg 1,70	8 004779 001093

02/ RACORES

Prácticos y fáciles de utilizar, los racores a presión "abierta" para conectar la toma del grifo a la manguera, o bien con válvula "aquastop" para conectar los accesorios sin goteos y sin tener que cerrar el grifo. la versión soft touch, con recubrimiento de goma blanda, asegura la máxima sujeción y un diseño ergonómico adecuado a todo tipo de uso.



Racor portamangueras "ABIERTO"

Para conectar a presión el tubo a la toma de grifo. Paso de agua continuo.



Racor portamangueras "ACQUASTOP"

Para conectar a presión el tubo a los diferentes accesorios de riego. Válvula para la parada automática del agua.



Racor portamangueras "ABIERTO"

Para conectar a presión el tubo a la toma de grifo. Paso de agua continuo.



GF80005020	
Box (LxWxH) cm	22,7x15,2x15,4
Pcs	10
Kg	0,49
8 004779 050206	

GF80003020	
Box (LxWxH) cm	20,7x14,7x10,4
Pcs	25
Kg	0,77

GF80043020	
Box (LxWxH) cm	40x24,8x14
Pcs	60
Kg	1,98
8 004779 030208	



GF80005015	
Box (LxWxH) cm	22,7x15,2x15,4
Pcs	10
Kg	0,50
8 004779 050152	

GF80003015	
Box (LxWxH) cm	20,7x14,7x10,4
Pcs	25
Kg	0,79

GF80043015	
Box (LxWxH) cm	40x24,8x14
Pcs	60
Kg	2,07
8 004779 030154	



GF80005023	
Box (LxWxH) cm	22,7x15,2x15,4
Pcs	10
Kg	0,51
8 004779 050237	

GF80003023	
Box (LxWxH) cm	22,7x15,2x15,4
Pcs	25
Kg	0,95

GF80043023	
Box (LxWxH) cm	40x24,8x14
Pcs	60
Kg	2,37
8 004779 030239	



Racor portamangueras "ACQUASTOP"

Para conectar a presión el tubo a los diferentes accesorios de riego. Válvula para la parada automática del agua.



Racor portamangueras universal "ABIERTO"

Puede utilizarse con tubos de cualquier diámetro. Para unir a presión el tubo a la toma de grifo. Paso de agua continuo.



Racor portamangueras universal "ACQUASTOP"

Puede utilizarse con tubos de cualquier diámetro. Para conectar a presión el tubo a los diferentes accesorios de riego. Válvula para la parada automática del agua.



Racor portamangueras con grifo

Ensertado en el extremo del tubo, permite regular el flujo del agua suministrada por el aspersor conectado.



GF80005012	
Box (LxWxH) cm	22,7x15,2x15,4
Pcs	10
Kg	0,58
8 004779 050121	

GF80003012	
Box (LxWxH) cm	22,7x15,2x15,4
Pcs	25
Kg	0,98

GF80043012	
Box (LxWxH) cm	40x24,8x14
Pcs	60
Kg	3,76
8 004779 030123	



GF80005027	
Box (LxWxH) cm	22,7x15,2x15,4
Pcs	10
Kg	0,63
8 004779 050275	

GF80003027	
Box (LxWxH) cm	22,7x15,2x15,4
Pcs	25
Kg	1,11

GF80043027	
Box (LxWxH) cm	40x24,8x14
Pcs	60
Kg	2,77
8 004779 030277	



GF80005017	
Box (LxWxH) cm	22,7x15,2x15,4
Pcs	10
Kg	0,64
8 004779 050176	

GF80003017	
Box (LxWxH) cm	22,7x15,2x15,4
Pcs	25
Kg	1,20

GF80043017	
Box (LxWxH) cm	40x24,8x14
Pcs	60
Kg	2,89
8 004779 030178	



GF80005029	
Box (LxWxH) cm	30x24,5x11,7
Pcs	10
Kg	0,90
8 004779 016721	

GF80003029	
Box (LxWxH) cm	23x15,5x15,7
Pcs	25
Kg	1,43

GF80043029	
Box (LxWxH) cm	40x24,8x14
Pcs	30
Kg	1,75
8 004779 016745	



Racor portamangueras con grifo

Ensartado en el extremo del tubo, permite regular el flujo del agua suministrada por el aspersor conectado.



Unión reparador

Para reparar tubos estropeados o para unir dos tubos.



Unión reparador

Para reparar tubos estropeados o para unir dos tubos.



Unión reparador universal

Puede utilizarse con tubos de cualquier diámetro. Para reparar tubos estropeados o para unir dos tubos.



GF80005024

Box (LxWxH) cm **30x24,5x11,7**

	Pcs 10	
Kg 0,80	8 004779 016691	



GF80005439

Box (LxWxH) cm **20,7x14,7x10,4**

	Pcs 10	
Kg 0,37	8 004779 054396	



GF80005437

Box (LxWxH) cm **22,7x15,2x15,4**

	Pcs 10	
Kg 0,54	8 004779 054372	



GF80005443

Box (LxWxH) cm **22,7x15,2x15,4**

	Pcs 10	
Kg 0,68	8 004779 000386	

GF80003024

Box (LxWxH) cm **23x15,5x15,7**

	Pcs 25	
Kg 1,25		

GF80003439

Box (LxWxH) cm **15x15x12**

	Pcs 25	
Kg 0,51		

GF80003437

Box (LxWxH) cm **22,5x18,5x9**

	Pcs 25	
Kg 0,89		

GF80003443

Box (LxWxH) cm **22,7x15,2x15,4**

	Pcs 25	
Kg 1,26		

GF80043024

Box (LxWxH) cm **40x24,8x14**

	Pcs 30	
Kg 1,60	8 004779 016714	

GF80043439

Box (LxWxH) cm **40x12,8x14**

	Pcs 40	
Kg 0,94	8 004779 034398	

GF80043437

Box (LxWxH) cm **40x12,8x14**

	Pcs 35	
Kg 1,35	8 004779 034374	

GF80043443

Box (LxWxH) cm **40x24,8x14**

	Pcs 40	
Kg 2,18	8 004779 000393	



Racor conector

Para unir dos líneas de tubo equipadas con racores portamangueras automáticos.



Racor de tres acoplamientos

Para unir tres líneas de tubo equipadas con racores portamangueras automáticos.



Racor adaptador de rosca con acoplamiento macho

Permite unir un tubo provisto de portamanguera a presión a aspersores con entrada de agua roscada hembra de 3/4" gas (ø 20-27 mm).



GF80005450

Box (LxWxH) cm **20,7x14,7x10,4**

	Pcs 10	
Kg 0,29	8 004779 054501	



GF80005451

Box (LxWxH) cm **20,7x14,7x10,4**

	Pcs 10	
Kg 0,35	8 004779 054518	



GF80005429

Box (LxWxH) cm **14,5x14,5x11**

	Pcs 10	
Kg 0,27	8 004779 054297	

GF80003450

Box (LxWxH) cm **15x15x12**

	Pcs 25	
Kg 0,29		

GF80003451

Box (LxWxH) cm **15x15x12**

	Pcs 25	
Kg 0,45		

GF80003429

Box (LxWxH) cm **15x15x12**

	Pcs 25	
Kg 0,24		

GF80043450

Box (LxWxH) cm **40x12,8x14**

	Pcs 70	
Kg 0,84	8 004779 034503	

GF80043451

Box (LxWxH) cm **40x12,8x14**

	Pcs 70	
Kg 1,26	8 004779 034510	

GF80043429

Box (LxWxH) cm **40x12,8x14**

	Pcs 50	
Kg 0,58	8 004779 034299	





Racor portamangueras "ABIERTO"

Para conectar a presión el tubo a la toma de grifo.
Paso de agua continuo.



Racor portamangueras "ACQUASTOP"

Para conectar a presión el tubo a los diferentes accesorios de riego. Válvula para la parada automática del agua.

NEW



Racor portamangueras "ABIERTO" con anillo de metal

Para conectar a presión el tubo a la toma de grifo.
Paso de agua continuo.
Anillo de metal anticorrosión.

NEW



Racor portamangueras "ACQUASTOP" con anillo de metal

Para conectar a presión el tubo a los diferentes accesorios de riego. Válvula para la parada automática del agua. Anillo de metal anticorrosión.



GF80005042	
Box (LxWxH) cm 22,7x15,2x15,4	
Pcs 10	
Kg 0,50	8 004779 003202



GF80005043	
Box (LxWxH) cm 22,7x15,2x15,4	
Pcs 10	
Kg 0,51	8 004779 003233



GF80006710	
Box (LxWxH) cm 22,7x15,2x15,4	
Pcs 10	
Kg 1,00	8 004779 044229



GF80006711	
Box (LxWxH) cm 22,7x15,2x15,4	
Pcs 10	
Kg 1,00	8 004779 044243

GF80043042	
Box (LxWxH) cm 40x24,8x14	
Pcs 50	
Kg 1,69	8 004779 003226

GF80043043	
Box (LxWxH) cm 40x24,8x14	
Pcs 50	
Kg 1,80	8 004779 003257

GF80043710	
Box (LxWxH) cm 40x24,8x14	
Pcs 50	
Kg 3,20	8 004779 044236

GF80043711	
Box (LxWxH) cm 40x24,8x14	
Pcs 50	
Kg 3,20	8 004779 044250



Racor portamangueras "ABIERTO"

Para conectar a presión el tubo a la toma de grifo.
Paso de agua continuo.



Racor portamangueras "ACQUASTOP"

Para conectar a presión el tubo a los diferentes accesorios de riego. Válvula para la parada automática del agua.

NEW



Racor portamangueras "ABIERTO" con anillo de metal

Para conectar a presión el tubo a la toma de grifo.
Paso de agua continuo.
Anillo de metal anticorrosión.

NEW



Racor portamangueras "ACQUASTOP" con anillo de metal

Para conectar a presión el tubo a los diferentes accesorios de riego. Válvula para la parada automática del agua. Anillo de metal anticorrosión.



GF80005044	
Box (LxWxH) cm 22,7x15,2x15,4	
Pcs 10	
Kg 0,57	8 004779 003264



GF80005045	
Box (LxWxH) cm 22,7x15,2x15,4	
Pcs 10	
Kg 0,58	8 004779 003295



GF80006712	
Box (LxWxH) cm 22,7x15,2x15,4	
Pcs 10	
Kg 1,6	8 004779 044267



GF80006713	
Box (LxWxH) cm 22,7x15,2x15,4	
Pcs 10	
Kg 1,6	8 004779 044281

GF80043044	
Box (LxWxH) cm 40x24,8x14	
Pcs 50	
Kg 2,05	8 004779 003288

GF80043045	
Box (LxWxH) cm 40x24,8x14	
Pcs 50	
Kg 2,35	8 004779 003318

GF80043712	
Box (LxWxH) cm 40x24,8x14	
Pcs 50	
Kg 6,70	8 004779 044274

GF80043713	
Box (LxWxH) cm 40x24,8x14	
Pcs 50	
Kg 6,70	8 004779 044298



Racor portamangueras universal "ABIERTO"

Puede utilizarse con tubos de cualquier diámetro. Para unir a presión el tubo a la toma de grifo. Paso de agua continuo.



Racor portamangueras universal "ACQUASTOP"

Puede utilizarse con tubos de cualquier diámetro. Para conectar a presión el tubo a los diferentes accesorios de riego. Válvula para la parada automática del agua.

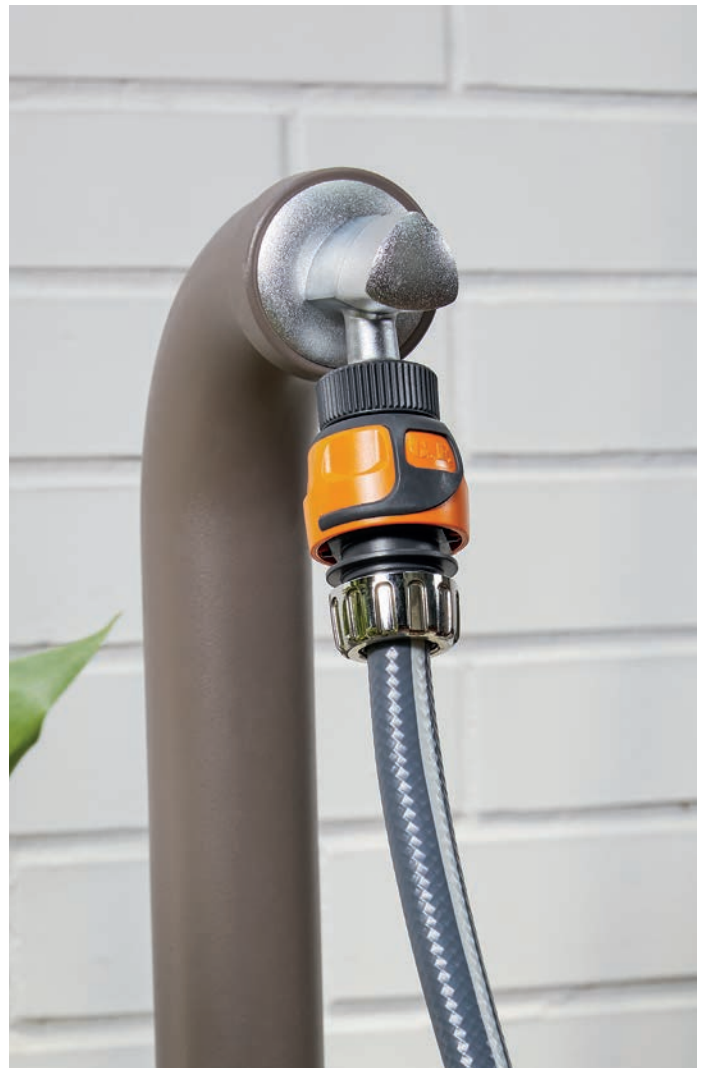

GF80005046	
Box (LxWxH) cm 22,7x15,2x15,4	
	Pcs 10
Kg 0,64	



GF80005047	
Box (LxWxH) cm 22,7x15,2x15,4	
	Pcs 10
Kg 0,66	

GF80043046	
Box (LxWxH) cm 40x24,8x14	
	Pcs 50
Kg 2,30	

GF80043047	
Box (LxWxH) cm 40x24,8x14	
	Pcs 50
Kg 2,47	



**03/
LÍNEA GRAN
CAUDAL**



**Toma de grifos
roscados**

Para unir a presión el racor portamangueras al grifo.



**Racor portamangueras
"ABIERTO"**

Para conectar a presión el tubo a la toma de grifo.
Paso de agua continuo.



**Racor portamangueras
"ABIERTO"**

Para conectar a presión el tubo a la toma de grifo.
Paso de agua continuo.

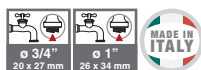

GF80005434	
Box (LxWxH) cm 22,7x15,2x15,4	
Pcs 10	
Kg 0,55	8 004779 000539

GF80043434	
Box (LxWxH) cm 40x12,8x14	
Pcs 25	
Kg 0,99	8 004779 000546



GF80005040	
Box (LxWxH) cm 29,7x24,2x11,4	
Pcs 8	
Kg 0,95	8 004779 000492

GF80043040	
Box (LxWxH) cm 40x24,8x14	
Pcs 20	
Kg 1,98	8 004779 000508



GF80005041	
Box (LxWxH) cm 29,7x24,2x11,4	
Pcs 8	
Kg 0,95	8 004779 003417

GF80043041	
Box (LxWxH) cm 40x24,8x14	
Pcs 20	
Kg 1,97	8 004779 003424



Adaptador para grifos

Rosca hembra de 1 1/4", rosca macho de 1".



Unión reparador

Para reparar tubos estropeados o para unir dos tubos.



Unión reparador

Para reparar tubos estropeados o para unir dos tubos.



Unión reparador

Para reparar tubos estropeados o para unir dos tubos.



GF80003448	
Box (LxWxH) cm 15x15x12	
Pcs 10	
Kg 0,55	8 004779 003240



GF80005442	
Box (LxWxH) cm 29,7x24,2x11,4	
Pcs 8	
Kg 0,93	8 004779 000515

GF80043442	
Box (LxWxH) cm 40x24,8x14	
Pcs 20	
Kg 1,91	8 004779 000522



GF80005441	
Box (LxWxH) cm 29,7x24,2x11,4	
Pcs 8	
Kg 0,90	8 004779 003431

GF80043441	
Box (LxWxH) cm 40x24,8x14	
Pcs 20	
Kg 1,89	8 004779 003448

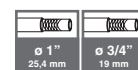

GF80005054	
Box (LxWxH) cm 29,7x24,2x11,4	
Pcs 8	
Kg 0,90	8 004779 017797

GF80043054	
Box (LxWxH) cm 40x24,8x14	
Pcs 20	
Kg 1,90	8 004779 017803



Conector de dos acoplamientos

Para unir a presión dos líneas de tubo equipadas con racores portamangueras de gran caudal.



Conector de dos acoplamientos

Para unir una línea de tubo con portamangueras de gran caudal a una línea de tubo con portamangueras estándar.



Derivación en "y" mixta

Para unir una línea de tubo con portamangueras de gran caudal a dos líneas de tubo con portamangueras estándar.



Derivación en "y"

Para unir tres líneas de tubo con portamangueras de gran caudal.



GF80005452

Box (LxWxH) cm 22,7x15,2x15,4

	Pcs 10	
Kg 0,39	8 004779 000577	

GF80043452

Box (LxWxH) cm 40x12,8x14

	Pcs 40	
Kg 0,96	8 004779 000584	



GF80005453

Box (LxWxH) cm 20,7x14,7x10,4

	Pcs 10	
Kg 0,35	8 004779 004780	

GF80043453

Box (LxWxH) cm 40x12,8x14

	Pcs 40	
Kg 0,77	8 004779 005251	



GF80005455

Box (LxWxH) cm 22,7x15,2x15,4

	Pcs 10	
Kg 0,44	8 004779 004803	

GF80043455

Box (LxWxH) cm 40x12,8x14

	Pcs 30	
Kg 0,90	8 004779 005299	



GF80005454

Box (LxWxH) cm 22,7x15,2x15,4

	Pcs 10	
Kg 0,55	8 004779 004797	

GF80043454

Box (LxWxH) cm 40x12,8x14

	Pcs 20	
Kg 0,91	8 004779 005275	



Adaptador roscado con acoplamiento macho

Permite unir a presión un tubo provisto de portamanguera a bombas y aspersores con entrada de agua roscada hembra de 1" gas (ø 26 - 34 mm).



Lanza rociadora

Con regulación del chorro de recto a fino como pulverizado. Acoplamiento macho para unión al portamangueras de gran caudal. Caudal máx. 40 L/min a 3 bares.



Kit lanza rociadora

- Lanza rociadora
- Racor portamanguera "ABIERTO"



GF80005445

Box (LxWxH) cm 22,7x15,2x15,4

	Pcs 10	
Kg 0,38	8 004779 002007	

GF80043445

Box (LxWxH) cm 40x12,8x14

	Pcs 25	
Kg 0,67	8 004779 002021	

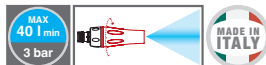

GF80005408

Box (LxWxH) cm 37,5x25,5x15,5

	Pcs 6	
Kg 1,06	8 004779 000553	

GF80043408

Box (LxWxH) cm 40x24,8x14

	Pcs 15	
Kg 2,01	8 004779 000560	



GF80005008

Box (LxWxH) cm 37,5x25,5x15,5

	Pcs 6	
Kg 1,70	8 004779 025143	



**04/
LÍNEA METAL**



Toma de grifos roscados

Para unir a presión el racor portamangueras al grifo.



Toma de grifos roscados

Para unir a presión el racor portamangueras al grifo.



Toma de grifos de doble salida

Con dos salidas de agua independientes y con grifo para regular el flujo, abierto/cerrado. Para unir a presión dos líneas de tubo con portamangueras.



GF80002433	
Box (LxWxH) cm	20,7x14,7x10,4
Pcs	10
Kg	0,60
8 004779 024337	

GF80041433	
Box (LxWxH) cm	17,5x7,5x7,5
Pcs	10
Kg	0,49
8 004779 014338	



GF80002432	
Box (LxWxH) cm	22,7x15,2x15,4
Pcs	10
Kg	0,74
8 004779 024320	

GF80041432	
Box (LxWxH) cm	17,5x7,5x7,5
Pcs	10
Kg	0,53
8 004779 014321	



GF80002070	
Box (LxWxH) cm	29,7x24,2x11,4
Pcs	8
Kg	2,57
8 004779 000478	

GF80041070	
Box (LxWxH) cm	20,7x14,7x10,4
Pcs	10
Kg	2,90
8 004779 000485	



**Racor portamangueras
"ABIERTO"**

Para conectar a presión el tubo a la toma de grifo. Paso de agua continuo.



**Racor portamangueras
"ACQUASTOP"**

Para conectar a presión el tubo a los diferentes accesorios de riego. Válvula para la parada automática del agua.



**Racor portamangueras
"ABIERTO"**

Para conectar a presión el tubo a la toma de grifo. Paso de agua continuo.



**Racor portamangueras
"ACQUASTOP"**

Para conectar a presión el tubo a los diferentes accesorios de riego. Válvula para la parada automática del agua.



GF80002020	
Box (LxWxH) cm	22,7x15,2x15,4
Pcs	10
Kg	1,29
8 004779 020209	

GF80041020	
Box (LxWxH) cm	26x7,5x7,5
Pcs	10
Kg	1,12
8 004779 010200	

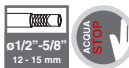

GF80002015	
Box (LxWxH) cm	22,7x15,2x15,4
Pcs	10
Kg	1,31
8 004779 020155	

GF80041015	
Box (LxWxH) cm	26x7,5x7,5
Pcs	10
Kg	1,22
8 004779 010156	



GF80002023	
Box (LxWxH) cm	22,7x15,2x15,4
Pcs	10
Kg	1,69
8 004779 020230	

GF80041023	
Box (LxWxH) cm	26x7,5x7,5
Pcs	10
Kg	1,51
8 004779 010231	

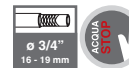

GF80002012	
Box (LxWxH) cm	22,7x15,2x15,4
Pcs	10
Kg	1,76
8 004779 020124	

GF80041012	
Box (LxWxH) cm	26x7,5x7,5
Pcs	10
Kg	1,61
8 004779 010125	



Unión reparador

Para reparar tubos estropeados o para unir dos tubos.



Unión reparador

Para reparar tubos estropeados o para unir dos tubos.



Conector de dos acoplamientos

Para unir dos líneas de tubo equipadas con racores portamangueras automáticos.



Derivación en "y"

Para unir tres líneas de tubo equipadas con racores portamangueras automáticos.



GF80002439

Box (LxWxH) cm 22,7x15,2x15,4

	Pcs 10	
Kg 1,25		8 004779 024399



GF80002437

Box (LxWxH) cm 22,7x15,2x15,4

	Pcs 10	
Kg 2,03		8 004779 024375

GF80002450

Box (LxWxH) cm 20,7x14,7x10,4

	Pcs 10	
Kg 0,68		8 004779 024504

GF80002451

Box (LxWxH) cm 20,7x14,7x10,4

	Pcs 10	
Kg 1,43		8 004779 024511

GF80041439

Box (LxWxH) cm 26x7,5x7,5

	Pcs 10	
Kg 0,95		8 004779 014390

GF80041437

Box (LxWxH) cm 26x7,5x7,5

	Pcs 10	
Kg 1,87		8 004779 014376

GF80041450

Box (LxWxH) cm 17,5x7,5x7,5

	Pcs 10	
Kg 0,52		8 004779 014505

GF80041451

Box (LxWxH) cm 17,5x7,5x7,5

	Pcs 10	
Kg 1,20		8 004779 014512



Racor adaptador de rosca con acoplamiento macho

Permite unir un tubo provisto de portamanguera a presión a aspersores con entrada de agua roscada hembra de 3/4" gas (ø 20-27 mm).



Lanza rociadora regulable de latón y goma

Provista de regulación del chorro de fino como pulverizado a chorro recto. Suministra hasta 18 l/min con presión de 4 bares.



Kit 4 piezas de latón y goma

Consta de: lanza rociadora regulable, toma de grifos de 3/4", racor portamangueras abierto y racor portamangueras aquastop para tubos de 1/2"-5/8".



GF80002429

Box (LxWxH) cm 20,7x14,7x10,4

	Pcs 10	
Kg 0,59		8 004779 000454

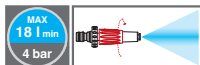

GF80002405

Box (LxWxH) cm 29,7x24,2x11,4

	Pcs 10	
Kg 1,71		8 004779 024054

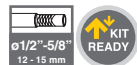

GF80002422

Box (LxWxH) cm 37,5x25,5x15,5

	Pcs 10	
Kg 4,43		8 004779 024221

GF80041429

Box (LxWxH) cm 17,5x7,5x7,5

	Pcs 10	
Kg 0,43		8 004779 000461

GF80041405

Box (LxWxH) cm 26x7,5x7,5

	Pcs 10	
Kg 1,41		8 004779 014055





05/ LANZAS ERGONÓMICAS LANZAS

Lanzas rociadoras fáciles de usar, precisas y eficaces, para regar perfectamente plantas y flores. Ligeras, compactas y manejables, de diseño simple y funcional, ideales para los amantes del riego cómodo y sencillo.

Lanza ergonómica de caudal variable "8 JET"

- Selector de chorro "8 JET" circular, con reborde acanalado para facilitar el uso
- Regulador-modulador de caudal con cobertura blanda de goma antideslizante
- Caudal máximo 18 l/min a 4 bares

Lanza ergonómica de caudal variable "3 JET"

- Selector de chorro "3 JET": chorro fijo, abanico y cono
- Regulador-modulador de caudal con cobertura blanda de goma antideslizante
- Caudal máximo 18 l/min a 4 bares

Lanza rociadora de caudal mediano

- Regulación del chorro de cono pulverizado a chorro recto.
- Regulación del caudal
- Caudal máximo 18 l/min a 4 bares.

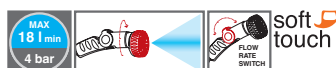

GF80005528	
Box (LxWxH) cm 29,7x24,2x11,4	
Pcs 8	
Kg 1,30	8 004779 019098

GF80043528	
Box (LxWxH) cm 40x25x14,5	
Pcs 16	
Kg 2,25	8 004779 019104



GF80005527	
Box (LxWxH) cm 29,7x24,2x11,4	
Pcs 8	
Kg 1,15	8 004779 019074

GF80043527	
Box (LxWxH) cm 40x25x14,5	
Pcs 20	
Kg 2,35	8 004779 019081



GF80005404	
Box (LxWxH) cm 37,5x25,5x15,5	
Pcs 8	
Kg 0,97	8 004779 005152

GF80043404	
Box (LxWxH) cm 40x24,8x14	
Pcs 30	
Kg 2,27	8 004779 005206





Lanza rociadora de caudal mediano

- Regulación del chorro de cono pulverizado a chorro recto
- Regulación del caudal
- Caudal máximo 18 l/min a 4 bares



Kit lanza de caudal mediano

- Lanza rociadora de caudal mediano
- Toma de grifo 3/4"
- Racores portamanguera "ABIERTO" y "ACQUASTOP"



Lanza rociadora

- Regulación del chorro de cono fino pulverizado a chorro recto
- Caudal máximo 12 l/min a 4 bares



Kit lanza rociadora

- Lanza rociadora
- Racor portamanguera "ACQUASTOP"

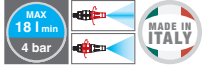

GF80005407

Box (LxWxH) cm 37,5x25,5x15,5

	Pcs 8	
Kg 0,93		8 004779 054075



GF80005427

Box (LxWxH) cm 37,5x25,5x15,5

	Pcs 6	
Kg 1,14		8 004779 054273

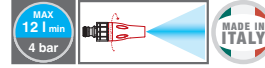

GF80005405

Box (LxWxH) cm 22,7x15,2x15,4

	Pcs 10	
Kg 0,62		8 004779 054051



GF80005402

Box (LxWxH) cm 29,7x24,2x11,4

	Pcs 10	
Kg 0,91		8 004779 054020

GF80003407	
Box (LxWxH) cm 29,7x24,2x11,4	
	Pcs 20
Kg 1,34	

GF80003405	
Box (LxWxH) cm 20,7x14,7x10,4	
	Pcs 25
Kg 0,74	

GF80043407	
Box (LxWxH) cm 40x24,8x14	
	Pcs 30
Kg 2,10	

GF80043405	
Box (LxWxH) cm 40x24,8x14	
	Pcs 50
Kg 1,64	



Lanza rociadora mediana

- Regulación del chorro de cono fino pulverizado a chorro recto
- Caudal máximo 14 l/min a 4 bares



Kit lanza rociadora

- Lanza rociadora
- Toma de grifo 3/4"
- Racores portamanguera "ABIERTO" y "ACQUASTOP"



Kit lanza rociadora

- Lanza rociadora
- Toma de grifo 3/4"
- Racores portamangueras universales "ABIERTO" y "ACQUASTOP"

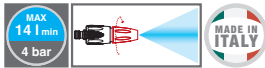

GF80005400

Box (LxWxH) cm 29,7x24,2x11,4

	Pcs 10	
Kg 0,80		8 004779 009846



GF80005422

Box (LxWxH) cm 37,5x25,5x15,5

	Pcs 10	
Kg 1,42		8 004779 054228



GF80005444

Box (LxWxH) cm 37,5x25,5x15,5

	Pcs 10	
Kg 1,74		8 004779 003738

GF80043400	
Box (LxWxH) cm 40x24,8x14	
	Pcs 30
Kg 1,77	

06/ PISTOLAS

Accesorios indispensables para un uso dosificado y preciso del agua, sin derroches ni fatiga. diseño esencial y compacto para la máxima eficacia y simplicidad de uso.



Pistola de riego caudal medio "3 JET"

- Regulador-modulador de caudal con cobertura blanda de goma antideslizante
- Palanca delantera con dispositivo de corte del chorro
- Selector de chorro "3 JET": chorro fijo, abanico y cono
- Caudal máx. 20 l/min a 4 bar



Pistola de riego caudal medio "3 JET METAL"

- Estructura resistente de metal con tratamiento para prevenir la corrosión
- Regulador-modulador de caudal con cobertura blanda de goma antideslizante
- Palanca delantera con dispositivo de corte del chorro
- Selector de chorro "3 JET": chorro fijo, abanico y cono
- Caudal máx. 20 l/min a 4 bar



Pistola de riego

- Empuñadura con cobertura blanda de goma antideslizante
- Palanca de regulación trasera para corte del chorro.
- Regulación del chorro de abanico fino pulverizado a chorro recto.
- Caudal máximo 12 l/min a 4 bar.

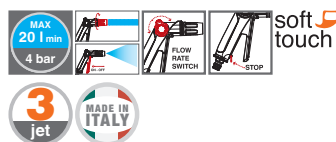

GF80006903	
Box (LxWxH) cm 36x21,7x12	
Pcs 6	
Kg 1,27	8 004779 033674

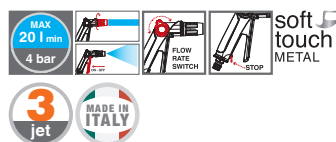

GF80006902	
Box (LxWxH) cm 36x21,7x12	
Pcs 6	
Kg 2,00	8 004779 033650



GF80006922	
Box (LxWxH) cm 29,7x24,4x11,4	
Pcs 8	
Kg 1,95	8 004779 040047

GF80043903	
Box (LxWxH) cm 40x24,8x14,5	
Pcs 10	
Kg 1,50	8 004779 033681

GF80043902	
Box (LxWxH) cm 40x24,8x14,5	
Pcs 6	
Kg 1,90	8 004779 033667

GF80043922	
Box (LxWxH) cm 40x24,8x14,5	
Pcs 12	
Kg 2,90	8 004779 040054



Pistola de riego multichorro caudal medio "8 JET"

- Regulador-modulador de caudal con cobertura blanda de goma antideslizante
- Palanca delantera con dispositivo de corte del chorro
- Selector de chorro "8 JET" circular con reborde ergonómico de goma para facilitar el agarre y el uso
- Disco micro perforado inspeccionable para un posible mantenimiento periódico
- Caudal máx. 20 l/min a 4 bar



Pistola de riego multichorro de caudal medio "8 JET METAL"

- Estructura resistente de metal con tratamiento para prevenir la corrosión.
- Regulador-modulador de caudal con cobertura blanda de goma antideslizante.
- Palanca delantera con dispositivo de corte del chorro
- Selector de chorro "8 JET" circular con reborde ergonómico de goma para facilitar el agarre y el uso.
- Disco micro perforado inspeccionable para un posible mantenimiento periódico.
- Caudal máx. 20 l/min a 4 bar.



Pistola de riego multichorro

- Permite seleccionar 8 tipos de chorro diferentes con solo girar el anillo frontal
- Empuñadura con cobertura blanda de goma antideslizante
 - Palanca de regulación trasera para corte del chorro.
 - Caudal máximo 10 l/min a 4 bar

07/ PISTOLAS MULTICHORRO

Precisas y multifuncionales, ideales para regar plantas y flores que requieren un chorro muy suave y delicado. El práctico selector permite escoger fácilmente el chorro más adecuado para cada exigencia.

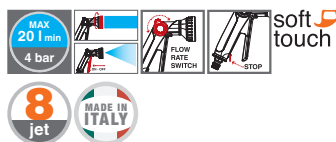

GF80006905	
Box (LxWxH) cm 36x21,7x12	
Pcs 6	
Kg 1,50	8 004779 033711

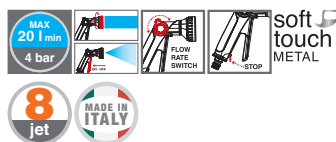

GF80006904	
Box (LxWxH) cm 36x21,7x12	
Pcs 6	
Kg 2,30	8 004779 033698



GF80006923	
Box (LxWxH) cm 36x21,7x12	
Pcs 8	
Kg 2,08	8 004779 040078

GF80043905	
Box (LxWxH) cm 40x24,8x14,5	
Pcs 6	
Kg 2,00	8 004779 033728

GF80043904	
Box (LxWxH) cm 40x24,8x14,5	
Pcs 6	
Kg 2,25	8 004779 033704

GF80043923	
Box (LxWxH) cm 40x24,8x14,5	
Pcs 10	
Kg 2,6	8 004779 040085



Pistola de riego "metal goma"

- Palanca de regulación trasera para corte del chorro.
- Punta de aluminio para regulación del chorro de fino a cono pulverizado.
- Caudal máximo 12 l/min a 4 bares



Kit pistola de riego

- Pistola
- Toma de grifo 3/4"
- Racores portamangueras "ABIERTO" y "ACQUASTOP"



GF80006924	
Box (LxWxH) cm 29,7x24,2x11,4	
	Pcs 8
Kg 1,95	

GF80006925	
Box (LxWxH) cm 37,5x25,5x15,5	
	Pcs 6
Kg 1,50	

GF80043924	
Box (LxWxH) cm 40x24,8x14	
	Pcs 12
Kg 2,90	



Pistola de riego multichorro "metal goma"

- Ofrece 8 tipos de chorro diferentes con sólo girar el anillo frontal
- Palanca de regulación trasera para corte del chorro.
- Caudal máximo 10 l/min a 4 bares



Kit pistola de riego multichorro "8 JET Easy"

- Pistola de riego multichorro "8 JET Easy"
- Toma de grifo 3/4"
- Racores portamangueras "ABIERTO" y "ACQUASTOP"



GF80006927	
Box (LxWxH) cm 36x21,7x12	
	Pcs 8
Kg 2,08	

GF80006926	
Box (LxWxH) cm 37,5x25,5x15,5	
	Pcs 6
Kg 1,60	

GF80043927	
Box (LxWxH) cm 40x24,8x14	
	Pcs 10
Kg 2,60	

NEW



“XL Selector” pistola de riego 5JET

- Gran selector (ø 9 cm) con goma ergonómica
- 5 diferentes patrones de rociado, incluyendo un rociado de ducha amplio y un perlator (rociado mezclado con aire), adecuado para plantas y flores delicadas, incluso en macetas.
- Regulador-modulador de caudal con cobertura blanda de goma antideslizante.
- Palanca delantera con dispositivo de corte del chorro
- Caudal máx. 20 l/min a 4 bar

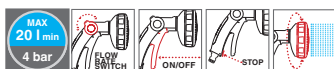

soft touch

GF80006937	
Box (LxWxH) cm 36x21,7x12	
Pcs 4	
Kg 1,12	8 004779 044168

GF80043937	
Box (LxWxH) cm 40x24,8x14	
Pcs 4	
Kg 1,08	8 004779 044175

NEW



“XL Selector” pistola de riego metal goma 5JET

- Gran selector (ø 9 cm) con goma ergonómica
- 5 diferentes patrones de rociado, incluyendo un rociado de ducha amplio y un perlator (rociado mezclado con aire), adecuado para plantas y flores delicadas, incluso en macetas.
- Regulador-modulador de caudal con cobertura blanda de goma antideslizante.
- Palanca delantera con dispositivo de corte del chorro
- Caudal máx. 20 l/min a 4 bar.
- Cubierta trasera del selector y vástago de metal anticorrosivo



soft touch METAL

GF80006938	
Box (LxWxH) cm 36x21,7x12	
Pcs 4	
Kg 1,40	8 004779 044182

GF80043938	
Box (LxWxH) cm 40x24,8x14	
Pcs 4	
Kg 1,36	8 004779 044199





08/ ROCIADOR PARA FLORES

Accesorios indicados para el riego de macetas, cuadros y parterres que requieran un chorro preciso, fino y delicado. Las cómodas extensiones con grifo de regulación de caudal integrado permiten alcanzar con facilidad incluso los puntos menos accesibles.

Rociador para flores con acoplamiento a presión

Produce un chorro sutil y suave, ideal para flores delicadas.

- Disco microperforado para inspecciones, para permitir realizar la limpieza interna.
- Caudal máximo 30 l/min a 4 bares

Rociador para flores con extensión

Ideal para alcanzar puntos poco accesibles de arriates, vasos y floreros

- Disco microperforado para inspecciones que permite realizar la limpieza interna.
- Grifo para la regulación micrométrica del flujo.
- Caudal máximo 30 l/min a 4 bares



GF80005430	
Box (LxWxH) cm	29,7x24,2x11,4
Pcs	10
Kg	0,67
8 004779 054303	

GF80005447	
Box (LxWxH) cm	72x30x7
Pcs	6
Kg	1,20
8 004779 003714	



GF80043430	
Box (LxWxH) cm	40x12,8x14
Pcs	25
Kg	1,04
8 004779 034305	

NEW



Pistola de riego para flores

Produce un chorro sutil y suave, ideal para flores delicadas.

- Disco microperforado para inspecciones, para permitir realizar la limpieza interna.
- Regulador-modulador de caudal con cobertura blanda de goma antideslizante.
- Palanca delantera con dispositivo de corte del chorro
- Caudal máx. 20 l/min a 4 bar.

Rociador multichorro para flores con extensión

Ideal para alcanzar puntos poco accesibles de parterres, macetas y floreros

- 8 Tipos de chorro diferentes
- Grifo para la regulación micrométrica del flujo.
- Articulación regulable
- Caudal máximo 16 l/min a 4 bares

GF80006928	
Box (LxWxH) cm	36x21,7x12
Pcs	6
Kg	1,04
8 004779 043390	

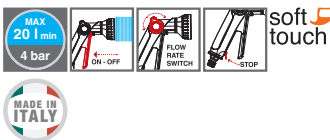

GF80005448	
Box (LxWxH) cm	78,4x14,4x13,4
Pcs	4
Kg	1,07
8 004779 009464	



GF80043928	
Box (LxWxH) cm	40x24,8x14
Pcs	6
Kg	0,98
8 004779 043437	

09/ ASPERSORES CIRCULARES



Aspersor "CONO"

Aspersor estático para pequeñas áreas donde se requiera un chorro muy suave y pulverizado. Versión en asta.

- Caudal máximo 23 l/m



Aspersor "ROTAX"

Ideal para regar superficies pequeñas y medianas. Versión en asta.

- Boquillas regulables para optimizar el riego en función del tipo de plantas
- Caudal máximo 19 l/m



Aspersor "MINI DRIVER" en asta

Aspersor circular multifunción en estaca.

Equipado con abrazadera para facilitar la introducción de la estaca en el terreno. Basta con girar el disco para regar 4 zonas diferentes.

- Caudal máximo 16 l/m



GF80005619

Box (LxWxH) cm 37,5x25,5x15,5

Pcs 8

Kg 0,90



GF80005633

Box (LxWxH) cm 37,5x25,5x15,5

Pcs 8

Kg 1,00



GF80005616

Box (LxWxH) cm 39x28,5x17,5

Pcs 12

Kg 1,60

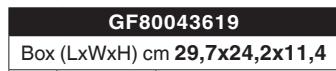

GF80043619

Box (LxWxH) cm 29,7x24,2x11,4

Pcs 8

Kg 0,60

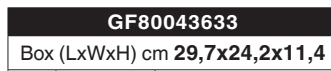

GF80043633

Box (LxWxH) cm 29,7x24,2x11,4

Pcs 8

Kg 0,75



GF80043616

Box (LxWxH) cm 37,5x25,5x15,5

Pcs 12

Kg 1,29



Aspersor "CONO"

Aspersor estático para pequeñas áreas donde se requiera un chorro muy suave y pulverizado.

- Caudal máximo 23 l/m



Aspersor "ROTAX"

Ideal para regar superficies pequeñas y medianas.

- Boquillas regulables para optimizar el riego en función del tipo de plantas
- Caudal máximo 19 l/m



Aspersor "DRIVER"

Aspersor circular multifunción en base.

Basta con girar el disco para regar 8 zonas diferentes.

- Caudal máximo 18 l/m

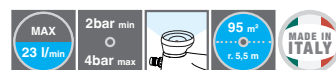

GF80005618

Box (LxWxH) cm 37,5x25,5x15,5

Pcs 8

Kg 1,10



GF80005632

Box (LxWxH) cm 37,5x25,5x15,5

Pcs 8

Kg 1,30



GF80005617

Box (LxWxH) cm 37,5x25,5x15,5

Pcs 4

Kg 1,30

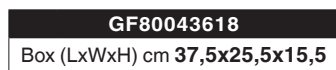

GF80043618

Box (LxWxH) cm 37,5x25,5x15,5

Pcs 8

Kg 0,95

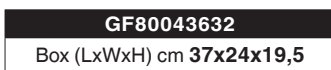

GF80043632

Box (LxWxH) cm 37x24x19,5

Pcs 8

Kg 1,10

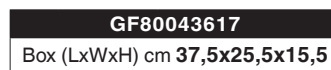

GF80043617

Box (LxWxH) cm 37,5x25,5x15,5

Pcs 4

Kg 1,19



Aspersor "4 JET LIFT"

Aspersor profesional circular y de sector con movimiento por turbina para regar cualquier superficie, incluso de grandes dimensiones. Versión en asta.

- 4 Tipos de chorro diferentes
- Cabezal orientable para variar la superficie regada
- Ángulo de riego de 15° a 360°
- Caudal máximo 15 l/m



GF80005670

Box (LxWxH) cm **37,5x25,5x15,5**

Pcs 6

Kg 1,60



GF80043670

Box (LxWxH) cm **37,5x25,5x15,5**

Pcs 12

Kg 2,70



variación del chorro



regulación del arco regado de 15° a 360°



selección del tipo de chorro



Aspersor "4 JET LIFT"

Aspersor profesional circular y de sector con movimiento por turbina para regar cualquier superficie, incluso de grandes dimensiones.

- 4 Tipos de chorro diferentes
- Cabezal orientable para variar la superficie regada
- Ángulo de riego de 15° a 360°
- Base pesada de gran estabilidad
- Caudal máximo 15 l/m

Aspersor circular "SUPER ROTAX"

Brazos giratorios de doble regulación para un riego homogéneo de superficies medianas y grandes.

- Boquillas y brazos regulables por separado
- Superficie regada de 30 a 160 m²
- Base de gran estabilidad
- Caudal máximo 15 l/min



GF80005667

Box (LxWxH) cm **39x28,5x27**

Pcs 6

Kg 3,98



variación del chorro



regulación del arco regado de 15° a 360°



selección del tipo de chorro



GF80005615

Box (LxWxH) cm **39x28,5x27**

Pcs 6

Kg 2,38





10/ ASPERSORES OSCILANTES

Oscilante "ASTRAL 4"

Aspersor oscilante con regulación continua del arco de riego de 20° a 100°. Muy silencioso, ofrece distintas posibilidades de riego, ideal para cubrir de modo uniforme tanto pequeñas áreas como grandes áreas de sección rectangular.

- brazo oscilante de plástico de 16 chorros
- alfiler para la limpieza de los orificios
- caudal máximo 15 l/min

MAX 15 l/min	2bar min 4bar max	20-100°	180 m ² 12 x 15 m	MADE IN ITALY
GF80005669				
Box (LxWxH) cm 40x28x21				
Pcs 6	8 004779 023071			
Kg 2,52				

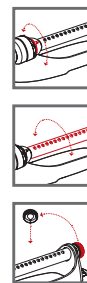

11/ ASPERSORES IMPULSOS

Aspersor por impulsos "SPIT 3"

Aspersor por impulsos de sector, ideal para superficies grandes.

- Dispositivo cortachorro para la distribución uniforme del agua.
- Ángulo de riego de 15° a 360°
- Caballete de aluminio reforzado.
- Caudal máximo 15 l/m

MAX 15 l/min	2bar min 4bar max	15-360°	450 m ² r. 12 m	MADE IN ITALY
GF80005630				
Box (LxWxH) cm 40,4x40,5x16,5				
Pcs 6	8 004779 056307			
Kg 6,23				



Aspersor por impulsos "SPIT 2"

Aspersor por impulsos de sector, ideal para superficies grandes.

- Dispositivo cortachorro para la distribución uniforme del agua.
- Ángulo de riego de 15° a 360°
- Base reforzada de gran estabilidad
- Caudal máximo 15 l/m

MAX 15 l/min	2bar min 4bar max	15-360°	450 m ² r. 12 m	MADE IN ITALY
GF80005627				
Box (LxWxH) cm 39x28,5x27				
Pcs 6	8 004779 056277			
Kg 3,83				



Oscilante "COMET"

Aspersor oscilante con regulación continua del arco de riego de 20° a 100°. Sumamente silencioso; ofrece diferentes posibilidades de riego; ideal para cubrir uniformemente áreas rectangulares pequeñas y grandes.

- Brazo oscilante de metal con 16 boquillas.
- Alfiler para la limpieza de los agujeros
- Caudal máximo 16 l/m

MAX 16 l/min	2bar min 4bar max	20-100°	190 m ² 12 x 16 m	MADE IN ITALY
GF80005666				
Box (LxWxH) cm 40x28x21				
Pcs 6	8 004779 012570			
Kg 2,20				



Oscilante "SIDERAL"

Aspersor oscilante con regulación continua del arco de riego de 20° a 100°. Sumamente silencioso; ofrece diferentes posibilidades de riego; ideal para cubrir uniformemente áreas rectangulares pequeñas y grandes.

- Brazo oscilante de metal con 18 boquillas de latón.
- Sólida base reforzada antivuelco.
- Alfiler para la limpieza de los agujeros
- Caudal máximo 18 l/m

MAX 18 l/min	2bar min 4bar max	20-100°	220 m ² 13 x 17 m	MADE IN ITALY
GF80005662				
Box (LxWxH) cm 59x39,5x17				
Pcs 6	8 004779 056628			
Kg 3,90				



Aspersor por impulsos "SPIT 1"

Aspersor por impulsos de sector, ideal para superficies grandes. Versión en asta.

- Dispositivo cortachorro para la distribución uniforme del agua.
- Ángulo de riego de 15° a 360°
- Caudal máximo 15 l/m



Aspersor por impulsos "SPIT METAL"

Aspersor por impulsos de sector sobre asta, de metal, ideal para grandes superficies.

- Dispositivo cortachorro para la distribución uniforme del agua.
- Ángulo de riego de 15° a 360°
- Caudal máximo 16 l/m



Cabezal del aspersor por impulsos "SPIT"

Cabezal de repuesto del aspersor por impulso de sector de plástico.

- Dispositivo cortachorro para la distribución uniforme del agua.
- Ángulo de riego de 15° a 360°
- Caudal máximo 15 l/m



Cabezal del aspersor por impulsos "SPIT METAL"

Cabezal de repuesto del aspersor por impulsos de sector de metal.

- Dispositivo cortachorro para la distribución uniforme del agua.
- Ángulo de riego de 15° a 360°
- Caudal máximo 16 l/m

MAX 15 l/min	2bar min 4bar max	15-360°	450 m ² r. 12 m
GF80005624			
Box (LxWxH) cm 37,5x25,5x15,5			
Pcs 8	8 004779 023132		
Kg 1,20			

MAX 16 l/min	2bar min 4bar max	15-360°	500 m ² r. 13 m
GF80002621			
Box (LxWxH) cm 37x14x13			
Pcs 4	8 004779 026218		
Kg 1,66			

MAX 15 l/min	2bar min 4bar max	15-360°	450 m ² r. 12 m
GF80007205			
Box (LxWxH) cm 18x15,5x21			
Pcs 12	8 004779 026218		
Kg 0,91			

MAX 16 l/min	2bar min 4bar max	15-360°	500 m ² r. 13 m
GF80007206			
Box (LxWxH) cm 18x15,5x21			
Pcs 12	8 004779 023149		
Kg 3,20			

GF80043624			
Box (LxWxH) cm 37,5x25,5x15,5			
Pcs 12	8 004779 023149		
Kg 1,40			

12/ AQUABAG

Para pequeños jardines, terrazas o balcones, el enrollador de manguera práctico y compacto, de dimensiones reducidas, fácil de usar y guardar. Para regar plantas, flores o bien para la limpieza de todo tipo de superficies, ideal en cada momento.

16,5m

PLUG & PLAY

15m +1,5m

ø 9 mm

ø 1/2" - 5/8" 12 - 15 mm

1x 2x 1x

KIT READY L-34,2cm W-21,4 cm H-34cm MADE IN ITALY

MAX 18 l/min 4 bar

FLOW RATE SWITCH

8 jet soft touch

REWIND

A 15m 1,5m B 1,5m 15m

Enrollador de manguera portátil "AQUABAG MAXI"

Diseñado para todos los usos que requieran un producto compacto, es ideal para balcones, terrazas, jardines medianos. Enrollable manualmente, transportable, fácil de guardar.

- 16,5 m de manguera flexible trenzada
- 2 racores de acople rápido
- toma de grifo 3/4"
- pistola ergonómica 8 jet.

GF80005608	
Box (LxWxH) cm 42x36x35	
	Pcs 2
Kg 7,00	



Expositor palbox 18 pz. AQUABAG

Expositor autoportante, de cartón con crowner. Se entrega montado y con productos. Contiene: 18 pz. AquaBag Dimensiones abierto: cm 72 x 54 x 140 h

11,5m

PLUG & PLAY

10m +1,5m

ø 8 mm

ø 1/2" - 5/8" 12 - 15 mm

1x 2x 1x

KIT READY L-32cm W-18 cm H-31cm MADE IN ITALY

MAX 18 l/min 4 bar

FLOW RATE SWITCH

3 jet soft touch

REWIND WALL

A 10m 1,5m B 1,5m 10m

Minienrollador de manguera "AQUABAG"

El nuevo minienrollador de manguera es ideal para regar plantas, flores y macetas ubicadas en terrazas, balcones, galerías y jardines de pequeñas dimensiones. Gracias a su doble modalidad de uso - en el suelo o transportable - es muy práctico durante el uso ya que es compacto, ligero y tiene un nuevo diseño cautivante, volviendo más agradables los momentos al aire libre.

- 11,5 metros de manguera flexible y trenzada (10 m internos enrollables + 1,5 m externo)
- 2 racores automáticos
- pistola ergonómica de caudal variable "3 JET"
- toma de grifo "indoor-outdoor" de 3/4", ideal para la conexión a todo tipo de grifo, incluso de interiores (por ej.: cocina, baño, lavadero...)

Expositores de productos presentes en la sección merchandising.

GF80176077	
Box (LxWxH) cm 72x54x102,5	
	Pcs 18
Kg 44,10	EAN 8004779019289

GF80005606	
Box (LxWxH) cm 39x29x32	
	Pcs 2
Kg 4,50	

13/ ENROLLADORES DE MANGUERA

Prácticos y con un diseño innovador, portátiles o con carro, los enrolladores de manguera son aptos para jardines de todos los tamaños. Disponibles también en versión Ready, ya montados y equipados con accesorios, listos para ser utilizados fácilmente.

MINI CONCEPT



Portátil "MINI CONCEPT"

- Capacidad 20 m de manguera de 1/2"
- Con racores a presión

MINI CONCEPT



Kit Portátil "MINI CONCEPT PLUS"

- Lanza rociadora regulable
- Racor automático "ACQUASTOP"
- 15 M de manguera de 1/2"

Portátil "REELY"

- Con racores portamanguera
- Capacidad 40 m de manguera de 1/2"

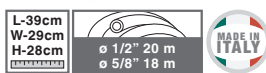

GF80005838	
Box (LxWxH) cm	29x15,5x29
Pcs	1
Kg	1,00
8 004779 030079	

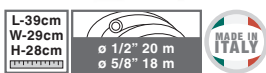

GF80005846	
Box (LxWxH) cm	29x26x29
Pcs	1
Kg	2,60
8 004779 030086	

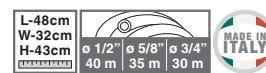

GF80005740	
Box (LxWxH) cm	39x14,5x37
Pcs	1
Kg	1,76
8 004779 009440	



Unidad móvil "EUROTANK"

- Capacidad 60 m de manguera de 1/2"
- Se entrega con racores portamanguera



Unidad móvil "EUROTANK PLUS"

- 20 m de manguera de malla de 1/2"
- Toma de grifo 3/4"
- 4 Racores portamanguera de 1/2"-5/8"
- Lanza regulable



Unidad móvil "TANK 2"

- Capacidad 70 m con manguera de 1/2"
- Se entrega con racores portamanguera



Carro "IDEA"

Carro enrollador de manguera de plástico y metal, práctico y robusto, garantiza óptimas prestaciones. Gracias al mango retráctil telescópico tiene poco volumen y es fácil de ubicar incluso en espacios reducidos, para quien desea una solución completa y versátil para el riego.

- Con ruedas y mango retráctil telescópico
- Empuñadura antideslizante SOFT TOUCH
- Capacidad máx. 60 m de manguera $\phi 1/2"$

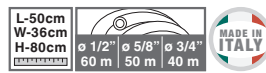

GF80005729	
Box (LxWxH) cm	39x14,5x37
Pcs	1
Kg	2,48
8 004779 005305	

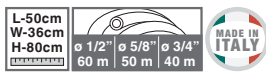

GF80005756	
Box (LxWxH) cm	39x23,5x39
Pcs	1
Kg	4,23
8 004779 005558	

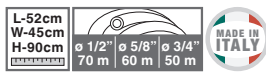

GF80005744	
Box (LxWxH) cm	40x16x40
Pcs	1
Kg	2,88
8 004779 016752	



GF80005788	
Box (LxWxH) cm	38,5x14,5x56
Pcs	1
Kg	2,40
8 004779 018893	



Kit Portátil "REELY PLUS"

- 20 m de manguera de malla de 1/2"
- Toma de grifo 3/4"
- 4 Racores portamanguera de 1/2"-5/8"
- Lanza regulable



Kit de empalme unidad móvil/grifo

- Consta de:
- 1,5 M de manguera de malla de 1/2"
 - 2 racores portamanguera a presión de 1/2"
 - Toma de grifos de 3/4"

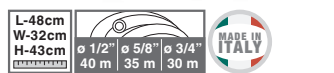

GF80005817	
Box (LxWxH) cm 39x23,5x39	
Pcs 1	
Kg 3,61	8 004779 026171

GF80007200	
Box (LxWxH) cm 29,7x25,7x25,4	
Pcs 6	
Kg 2,54	8 004779 072000

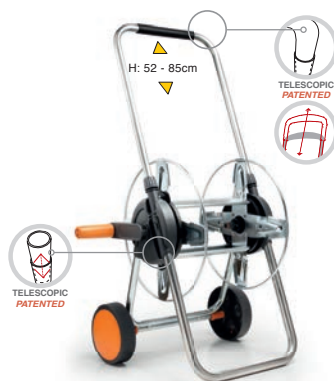

Carro de metal "IDEA PREMIUM"

- discos y tambor de acero con tratamiento anticorrosivo
- mango telescópico retráctil
- empuñadura antideslizante SOFT TOUCH
- 2 racores para conectar mangueras a presión SOFT TOUCH
- capacidad máx. 60 m de manguera ø1/2"
- sumamente sólido



Carro de metal "METAL TANK 75"

- Estructura de aluminio sólida y estable
- Tambor de acero con tratamiento anticorrosión
- Mango telescópico retráctil
- 2 racores para conectar mangueras a presión SOFT TOUCH
- Capacidad máx. 75 m de manguera ø 1/2"



GF80005787	
Box (LxWxH) cm 38,5x14,5x55	
Pcs 1	
Kg 3,40	8 004779 018886

GF80005829	
Box (LxWxH) cm 55x22x45	
Pcs 1	
Kg 7,00	8 004779 029776



14/ ENROLLADORES DE MANGUERA "READY"



Kit portátil "MINI CONCEPT READY 15"

Montado y equipado con 15 m de manguera, racores y lanza rociadora. Se entrega en bandejas palé de 120 x 80 cm de 12 unidades por bandeja que pueden superponerse hasta 4 niveles (H125 cm).



Kit unidad móvil "CONCEPT READY"

Carro enrollador de manguera de plástico y metal completamente montado y equipado con manguera, entegrado en bandejas palé de 120 x 80 cm de 6 unidades por bandeja con posibilidad de superposición de 4 niveles, (H 240 cm).

- Carro con ruedas y mango telescópico
- Lanza rociadora regulable media
- 4 racores automáticos Ø 1/2"-5/8" (mm. 12 - 15) y toma de grifos Ø 3/4" (mm. 20 - 27)
- Manguera 25 m Ø 1/2"

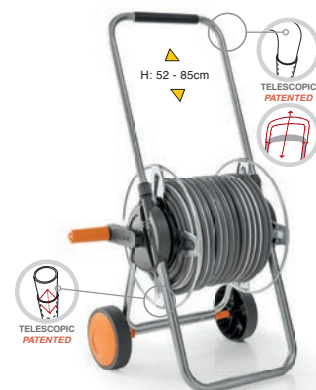

Kit "IDEA PREMIUM READY"

Carro enrollador de manguera de metal con ruedas. Se entrega completamente montado y equipado, en bandejas palé de 120x80 cm de 6 unidades por bandeja, con posibilidad de superposición de 4 niveles (H 240 cm).

- Carro con ruedas y mango retráctil telescópico con empuñadura antideslizante SOFT TOUCH, con capacidad máxima de 60 m de manguera de 1/2".
- discos y tambor de acero con tratamiento anticorrosivo
- Pistola ergonómica "3 JET" con regulador-modulador de caudal
- 4 racores automáticos SOFT TOUCH y toma de grifo de 3/4".
- 25 m de manguera de 1/2".
- sumamente sólido

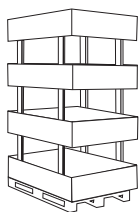

se entrega en bandejas palé de 120 x 80 cm de 12 unidades por bandeja que pueden superponerse hasta 4 niveles (H 125 cm).



se entrega en bandejas palé de 120 x 80 cm de 6 unidades por bandeja que pueden superponerse hasta 4 niveles (H 240 cm).

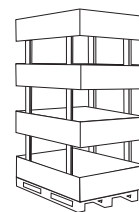

se entrega en bandejas palé de 120 x 80 cm de 6 unidades por bandeja que pueden superponerse hasta 4 niveles (H 240 cm).



GF80005793	
Box (LxWxH) cm 80x120x128	
Pcs 48	
Kg 135	8 004779 014093

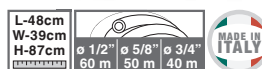

GF80005749	
Box (LxWxH) cm 80x120x240	
Pcs 24	
Kg 110	8 004779 015670

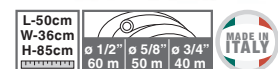

GF80005789	
Box (LxWxH) cm 85x122x242	
Pcs 24	
Kg 168	8 004779 018909

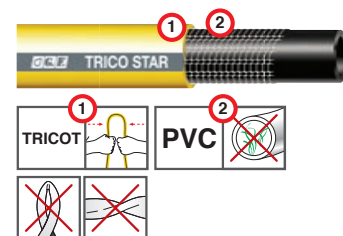

15/ MANGUERAS

Mangueras para riego de alta calidad y fiabilidad. Diferentes diámetros y longitudes para cada tipo de jardín. Flexibles y manejables para hacer que su empleo sea agradable y seguro.

Manguera Trico Star

- Subcapa de PVC antialgas.
- Refuerzo de malla anudada
- Revestimiento amarillo opaco de alta calidad

Ø 1/2"	CONDICIONES DE USO	
	funcionamiento	reventado
	8 bar	24 bar

GF80007011		
Box (LxWxH) cm ø 29x8		
15m	Pcs 1	8 004779 070112
Kg 1,80		

GF80007012		
Box (LxWxH) cm ø 30x13		
25m	Pcs 1	8 004779 070129
Kg 2,95		

Ø 3/4"	CONDICIONES DE USO	
	funcionamiento	reventado
	7 bar	21 bar

GF80007016		
Box (LxWxH) cm ø 40x12		
25m	Pcs 1	8 004779 070167
Kg 5,83		

GF80007017		
Box (LxWxH) cm ø 41x22		
50m	Pcs 1	8 004779 070174
Kg 11,45		

Ø 5/8"	CONDICIONES DE USO	
	funcionamiento	reventado
	8 bar	24 bar

GF80007013		
Box (LxWxH) cm ø 33x9		
15m	Pcs 1	8 004779 070136
Kg 2,50		

GF80007014		
Box (LxWxH) cm ø 41x8		
25m	Pcs 1	8 004779 070143
Kg 3,94		

GF80007015		
Box (LxWxH) cm ø 41x16		
50m	Pcs 1	8 004779 070150
Kg 8,03		



Kit rollo "Tricokit"

- 25 M de manguera Trico Star de 1/2"
- Lanza rociadora regulable
- Toma de grifos de 3/4"
- Racores portamanguera "abierto" y "acquastop" de 1/2"-5/8"

Ø 1/2"

GF80007027		
Box (LxWxH) cm ø 30x14		
25m	Pcs 1	8 004779 070273
Kg 3,45		



Kit rollo "Betakit"

- 25 M de manguera Beta de 1/2"
- Lanza rociadora regulable
- Toma de grifos de 3/4"
- Racores portamanguera "abierto" y "acquastop" de 1/2"-5/8"

Ø 1/2"

GF80007088		
Box (LxWxH) cm ø 27x13		
25m	Pcs 1	8 004779 010484
Kg 2,61		



Kit rollo "Alphakit"

- Rollo de manguera Alpha de 1/2"
- Lanza rociadora regulable
- Toma de grifos de 3/4"
- Racores portamanguera "abierto" y "acquastop" de 1/2"-5/8"

Ø 1/2"

GF80007028		
Box (LxWxH) cm ø 27x8		
15m	Pcs 1	8 004779 070280
Kg 1,38		

GF80007029		
Box (LxWxH) cm ø 27x17		
25m	Pcs 1	8 004779 070297
Kg 2,36		



Manguera Beta

Manguera de tres capas con malla de refuerzo interpuesta de poliéster de alta resistencia.

- Subcapa antialgas
- Revestimiento de PVC opaco silver

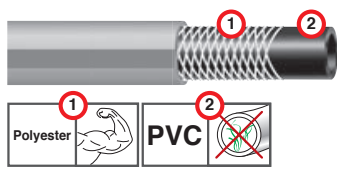

Ø 5/8"	CONDICIONES DE USO	
	funcionamiento	reventado
	9 bar	27 bar

GF80007083		
Box (LxWxH) cm ø 34x8		
15m	Pcs 1	
Kg 1,98		8 004779 010439

GF80007084		
Box (LxWxH) cm ø 37x9		
25m	Pcs 1	
Kg 3,17		8 004779 010446

GF80007085		
Box (LxWxH) cm ø 36x19		
50m	Pcs 1	
Kg 6,30		8 004779 010453



Manguera Alpha

Manguera con tres capas con interposición de una red de refuerzo de poliéster.

- Red de refuerzo en poliéster
- Subcapa negra y antialgas
- Revestimiento verde transparente

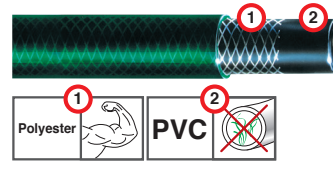

Ø 5/8"	CONDICIONES DE USO	
	funcionamiento	reventado
	7 bar	21 bar

GF80007094		
Box (LxWxH) cm ø 34x8		
15m	Pcs 1	
Kg 1,71		8 004779 070945

GF80007095		
Box (LxWxH) cm ø 38x9		
25m	Pcs 1	
Kg 2,89		8 004779 070952

GF80007096		
Box (LxWxH) cm ø 36x20		
50m	Pcs 1	
Kg 6,67		8 004779 070969

Ø 1/2"	CONDICIONES DE USO	
	funcionamiento	reventado
	10 bar	30 bar

GF80007081		
Box (LxWxH) cm ø 27x7		
15m	Pcs 1	
Kg 1,47		8 004779 010415

GF80007082		
Box (LxWxH) cm ø 28x12		
25m	Pcs 1	
Kg 2,55		8 004779 010422

Ø 3/4"	CONDICIONES DE USO	
	funcionamiento	reventado
	8 bar	24 bar

GF80007086		
Box (LxWxH) cm ø 36x15		
25m	Pcs 1	
Kg 5,00		8 004779 010460

GF80007087		
Box (LxWxH) cm ø 40x20		
50m	Pcs 1	
Kg 9,33		8 004779 010477

Ø 1/2"	CONDICIONES DE USO	
	funcionamiento	reventado
	8 bar	24 bar

GF80007091		
Box (LxWxH) cm ø 27x8		
15m	Pcs 1	
Kg 1,42		8 004779 070914

GF80007092		
Box (LxWxH) cm ø 30x10		
25m	Pcs 1	
Kg 2,34		8 004779 070921

Ø 3/4"	CONDICIONES DE USO	
	funcionamiento	reventado
	7 bar	21 bar

GF80007097		
Box (LxWxH) cm ø 37x17		
25m	Pcs 1	
Kg 5,16		8 004779 070976

GF80007098		
Box (LxWxH) cm ø 43x22		
50m	Pcs 1	
Kg 8,74		8 004779 070983



Portamangueras de metal de pared

Para fijar a la pared para sostener el rollo de manguera. Kit Soporte para fijación a la pared incluido.



GF80005844		
Box (LxWxH) cm 40x28x20,5		
	Pcs 8	
Kg 3,84		8 004779 030659

Portamangueras de pared de plástico

Para fijar a la pared para sostener el rollo de manguera.



GF80007040		
Box (LxWxH) cm 38,5x29x30		
	Pcs 8	
Kg 2,40		8 004779 070402

16/ MANGUERAS ESPECIALES



Kit 10 m manguera en espiral Plus

- Manguera de 10 m en espiral extensible
- Toma de grifo de 1/2"-3/4"
- Racores portamanguera SOFT TOUCH "abierto"
- Pistola rociadora "8 Jet Easy Plus"
- Anillo adaptador para grifos de cocina y baño
- Soportes para fijación a pared



Kit 10 m manguera en espiral

- Manguera de de 10 m en espiral extensible
- Toma de grifo de 3/4"
- Racores portamanguera "abierto"
- Lanza rociadora regulable



Tubo microperforado

Tubo aspersor microperforado con tres canales para un riego nebulizado

- 15 m de tubo (GF80007032)
- 7,5 m de tubo (GF80007031)

25 cm

Included Included MADE IN ITALY

68 m²

34 m²



KIT READY MAX 10m

1x WALL 1x 1x 2x 1x

ø 1/2" 15 x 21 mm ø 3/4" 20 x 27 mm ø 3/4" GAS universal MADE IN ITALY ø 3/4" 20 x 27 mm

KIT READY MAX 10m

1x 2x 1x

ø 3/4" 20 x 27 mm

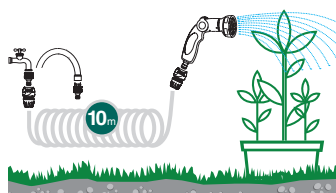

GF80007233
Box (LxWxH) cm 42x38x36,5
Pcs 4
Kg 5,50

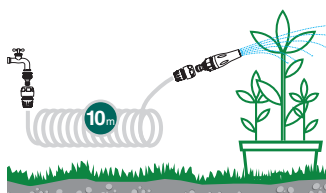

GF80007204
Box (LxWxH) cm 50x10,5x10,5
Pcs 1
Kg 0,92



GF80007032
Box (LxWxH) cm ø 36x3
15m Pcs 1
Kg 1,32

GF80007031
Box (LxWxH) cm ø 29x3
7,5m Pcs 1
Kg 0,72



Tubo poroso Ø 1/2"

Ideal para riego localizado de grupos de plantas, setos, arriates, huertos y huertos frutales.

Mediante un suministro lento y progresivo se llega a ahorrar hasta el 50% de agua manteniendo perfectamente húmedo el terreno y evitando una evaporación excesiva.

- 15 metros
- Con tapón de final de línea
- Racor macho
- Presión máxima de uso 2 bares

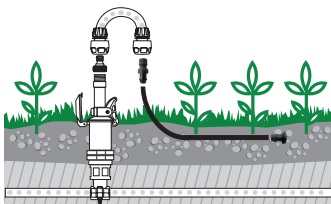
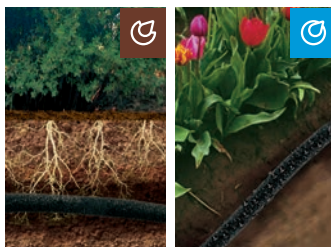
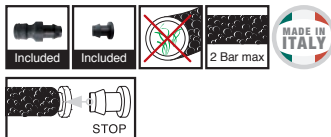

GF80002300	
Box (LxWxH) cm Ø 30x10	
15m	Pcs 1
Kg 1,36	8 004779 004292



"AQUAPOP JOY"

Kit manguera extensible para el riego de plantas y flores y la limpieza de superficies externas. Ideal para pequeños jardines, terrazas o balcones. Práctico, ligero y fácil de utilizar, gracias a la manguera que se extiende con la presión del agua hasta alcanzar los 15 m. Luego del uso, con la manguera vacía, se retira y se compacta en poco espacio.

- Manguera autoextensible de varias longitudes: hasta 7,5m / 15m / 22,5m
- Mini boquilla
- Conectores de manguera de clic
- Conector de grifo de 3/4"



GF80007452	
Box (LxWxH) cm 39X37X20	
7,5m	Pcs 10
Kg 3,2	8 004779 043178

GF80007453	
Box (LxWxH) cm 44X36X29	
15m	Pcs 10
Kg 6,2	8 004779 043185

GF80007454	
Box (LxWxH) cm 49X42X28	
22,5m	Pcs 10
Kg 8,7	8 004779 043222

17/ AQUAFLO SMART 16

- **AUTÓNOMO:** funciona sin baterías, electricidad y sin conexión al grifo.
- **INDOOR Y OUTDOOR:** puede utilizarse con total seguridad tanto en ambientes interiores como exteriores.
- **REGULABLE:** para irrigar hasta 16 macetas de apartamento de medianas dimensiones durante 14/18 días.
- **SIMPLE Y SEGURO:** a través de un dosificador automático, se suministra una cantidad adecuada de agua, suficiente como para mantener una humedad justa de la tierra. Dotado de un tanque de 18 litros que puede distribuir de 1 a 2 litros de agua al día a intervalos precisos y regulares. Provisto de un dispositivo anti cal. Fácil de utilizar y cómodo.



Sistema de riego para apartamento

Dispositivo autónomo y sumamente fácil de usar para regar hasta 16 macetas de apartamento de dimensiones medianas durante 14/18 días. Gracias a un dosificador automático, se suministra la cantidad indicada de agua, suficiente para mantener la humedad correcta del suelo.

- Depósito de 18 l
- Distribución de 1 a 2 l de agua al día

- **CONTIENE:**
1 dosificador automático
1 contenedor de 18 l
30 m de tubo capilar en pvc
16 soportes para tubo,
20 tapones
manual de instrucciones

- FUNCIONA:**
- SIN CORRIENTE
 - SIN BATERÍAS
 - SIN CONEXIÓN AL GRIFO

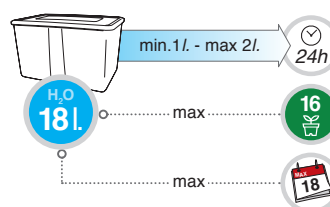
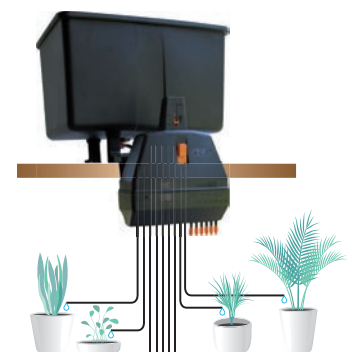
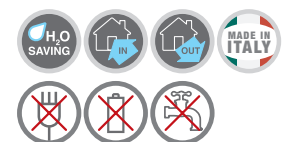

GF80006300	
Box (LxWxH) cm 39x25,5x25,5	
	Pcs 1
Kg 2,99	

18/ PROGRAMADORES

Programadores electrónicos que permiten seleccionar los riegos para el cuidado más eficiente de plantas y flores.



Programador electrónico "AQUATIME EASYDROP"

Sencillo, fiable y con un diseño moderno, permite configurar diferentes programas mediante el cómodo selector de mando. Al colocar el selector en START, se inicia el riego, al colocarlo en STOP, se detiene y se memoriza el tiempo transcurrido. El ciclo de riego se repite automáticamente cada 24 horas. Por lo que se pueden programar múltiples combinaciones.

- posición del selector en MAN para encendidos manuales fuera de los ciclos de programación
- funciona con batería alcalina de 9 voltios
- dispositivo de parada del flujo de agua en caso de que se agote la batería
- componentes eléctricos protegidos del agua y la humedad
- conexión al grifo de 3/4"
- presión máxima de funcionamiento 8 bares



Programador electrónico "AQUATIME DUE.5"

Sencillo, intuitivo y práctico, con un diseño moderno, dispone de programas combinables entre sí, con hasta 25+1 posibilidades, que pueden controlarse mediante dos cómodos selectores de mando.

- encendidos cada 6, 12, 24, 48 y 72 horas durante 1, 3, 5, 20 y 45 minutos
- botón para encendidos manuales fuera de los ciclos de programación
- botón para encendido diferido entre 1 y 8 horas después de la configuración inicial en función de las necesidades del usuario
- función Easy Balcony: ideal para el riego gota a gota
- funciona con batería alcalina de 9 voltios
- dispositivo de parada del flujo de agua en caso de que se agote la batería
- componentes eléctricos protegidos del agua y la humedad
- conexión al grifo de 3/4"
- presión máxima de funcionamiento 8 bares



Programador electrónico "GF10"

Simplicidad, fiabilidad y diseño moderno, permite programar diferentes programas (10) a través del práctico selector de botón. Para ajustar la frecuencia y la duración del riego, gire el botón hasta el valor deseado. El riego comenzará 3 segundos después de la última rotación.

- Coloque el selector en MAN para los arranques manuales fuera de los ciclos programados.
- Funciona con pila alcalina de 9 voltios.
- Dispositivo de corte del suministro de agua en caso de pila descargada.
- Componentes eléctricos protegidos contra el agua y la humedad.
- Conexión de grifo de 3/4".
- Presión máxima de uso: 8 bares.

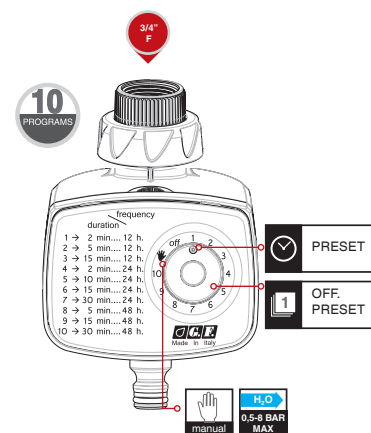
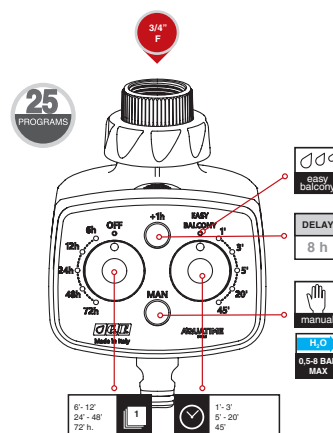
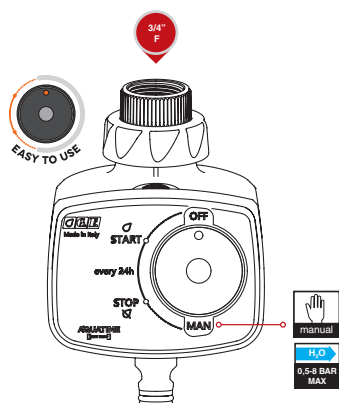

GF80006026	
Box (LxWxH) cm 18,5x22,5x14,5	
Pcs 2	
Kg 1,08	



GF80006025	
Box (LxWxH) cm 18,5x22,5x14,5	
Pcs 2	
Kg 1,08	



GF80006018	
Box (LxWxH) cm 18,5x22,5x14,5	
Pcs 2	
Kg 1,08	



Programador electrónico “GF16 easy”

Simple y confiable, dispone de programas combinables entre sí, con hasta 16+1 posibilidades, que pueden controlarse mediante el cómodo selector de mando. Encendidos cada 6, 12, 24, 48 horas con tiempos de riego preestablecidos.

Programa “Easy garden” para la optimización de los ciclos de riego: dos riegos diarios preconfigurados para regar correctamente por la mañana y la tarde, mejorando la absorción del agua por parte del terreno y evitando dañar las plantas.

- botón para encendidos manuales por fuera de los ciclos de programación
- funciona con batería alcalina de 9 voltios
- dispositivo de parada del flujo de agua en caso de agotamiento de la batería
- componentes eléctricos protegidos del agua y la humedad
- conexión a grifo de 3/4”
- presión máxima de funcionamiento 8 bares

Programador electrónico “GF48”

Simple, intuitivo y práctico, dispone de programas combinables entre sí con hasta 48 posibilidades, que pueden controlarse mediante cómodos selectores de mando concéntricos.

Encendidos cada 3, 6, 12, 24, 48, 96 horas durante 1, 2, 5, 10, 15, 30, 60, 120 minutos.

- botón para encendidos manuales por fuera de los ciclos de programación
- botón para encendido diferido 8 horas después de la configuración inicial
- funciona con batería alcalina de 9 voltios
- dispositivo de parada del flujo de agua en caso de agotamiento de la batería
- componentes eléctricos protegidos del agua y la humedad
- conexión a grifo de 3/4”
- presión máxima de funcionamiento 8 bares

Programador de riego GFPRO Eco Watering Computer Bluetooth®

Programador para riego GFPRO Eco Watering Computer controlado mediante **App GF**, para ocuparse del riego de la casa directamente desde el smartphone. Fácil de utilizar, permite programar el riego conectando el dispositivo al programador mediante conexión **Bluetooth® wireless technology**. A través del panel de control o de la **App GF** es posible:

- **Configurar programas personalizados:** programando la hora de comienzo, la duración y la frecuencia del riego, para un máximo de 4 riegos diarios.
- **Configurar programas preestablecidos:** analizados para regar en los momentos óptimos del día y diferenciados entre Riego de Superficie y Microrriego / Gota a Gota
- **Configurar la Función ECO:** adecúa la duración de

los programas previamente configurados de acuerdo a la estación en curso, evitando así desperdiciar agua, para una elección más ecológica.

- **Adecuar manualmente la duración del riego programado:** es posible aumentar o disminuir la duración de los programas previamente configurados sobre la base de previsiones de clima más cálido o lluvioso durante los 3 días siguientes.
- **Abrir o cerrar manualmente el flujo del agua**
- **Asociar la app y controlar simultáneamente varios programadores GFPRO Eco Watering Computer.**

App disponible para dispositivos iOS y Android.

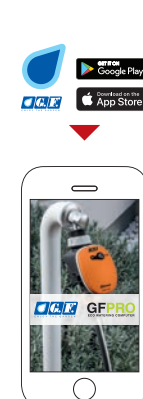
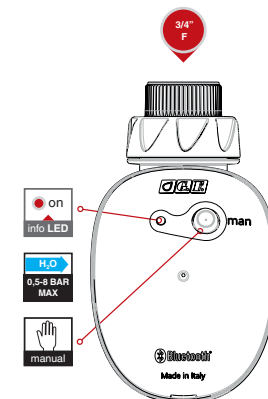
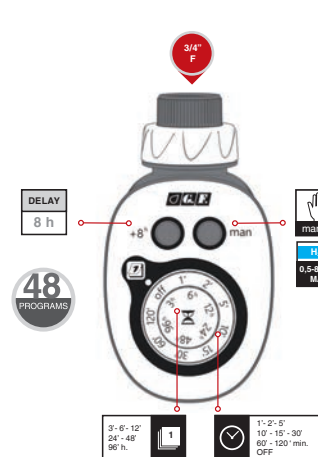
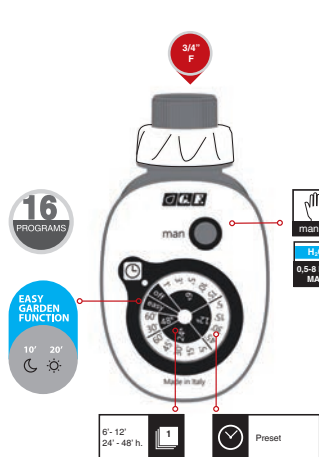

GF80006016	
Box (LxWxH) cm 18x19x12	
Pcs 2	
Kg 1,00	



GF80006015	
Box (LxWxH) cm 18x19x12	
Pcs 2	
Kg 1,00	



GF80006017	
Box (LxWxH) cm 18x19x12	
Pcs 2	
Kg 0,90	



Kit solar de riego con programador para 20 macetas/zonas AQUATIME Solar UNO.3

Programador de riego solar listo para su uso:

- **AUTÓNOMO:** Gracias al panel solar integrado ($\approx 3500 \text{ mm}^2$) y a su sistema de bomba, no requiere toma eléctrica ni conexión a la red de agua.
- **ECOLÓGICO:** Alimentado por energía solar, incluso en días nublados gracias a las baterías recargables, (requieren baterías NiMH AA 1,2V HR6) con una capacidad mínima de 2000 mAh (no incluidas en el kit).
- **SENCILLO Y SEGURO:** Simplemente coloque el sistema de admisión en un recipiente lleno de agua y seleccione uno de los 13 programas preestablecidos girando el dial (para activar inicios manuales fuera de los ciclos de programación, coloque el dial en MAN). Además, los componentes electrónicos están protegidos del agua y la humedad.
- **PRÁCTICO:** Gracias al gancho en la parte posterior, puede colgar el temporizador en la pared o, doblando el soporte, colocarlo directamente en una superficie plana.
- **KIT COMPLETO:** El kit contiene todo lo necesario para un riego por goteo de hasta 20 zonas/macetas.

- 1 programador de riego
- 1 filtro integrado en el sistema de admisión
- 1 válvula de purga de aire
- 20 m de microtubo 4x6
- 20 piquetas para microtubo
- 20 goteros autocompensantes (2 l/h)
- 2 enlaces rectos
- 2 codos
- 20 conectores en T
- 4 tapones finales

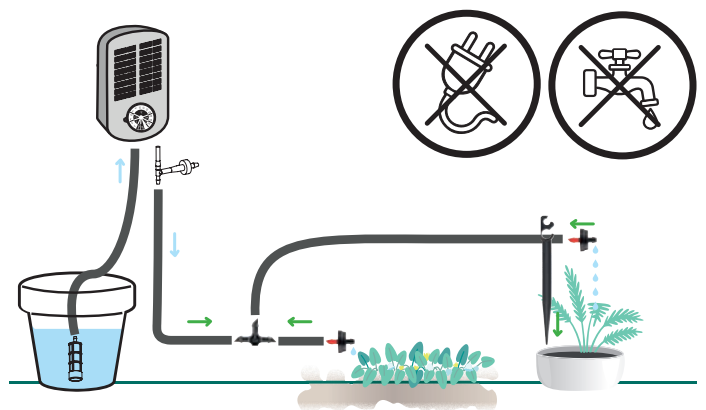
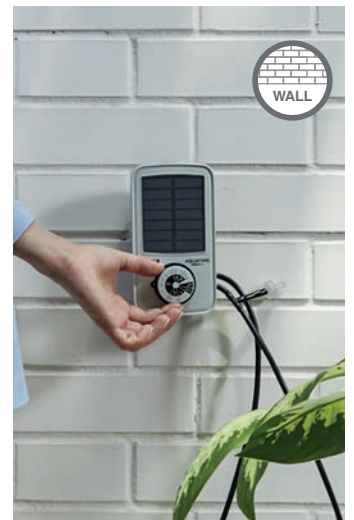
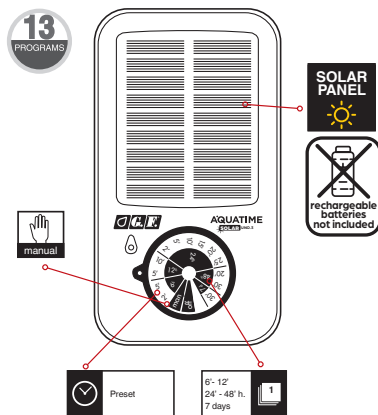
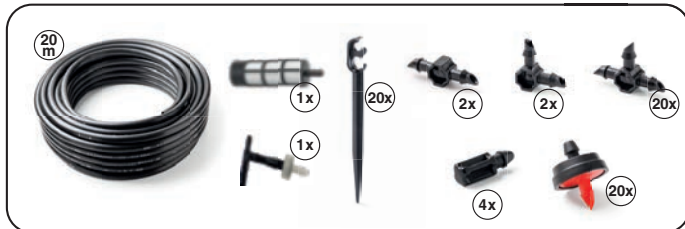

GF80006165	
Box (LxWxH) cm 31x18x23	
Pcs 2	8 004779 044021
Kg 2,20	

19/
GOTEROS



blister
10x

**Gotero regulables
"barrel"**

La regulación axial de los dos cuerpos permite regular el flujo con precisión. Regulable de 0 a 8 l/h a la presión recomendada de 1,5 bares. En línea

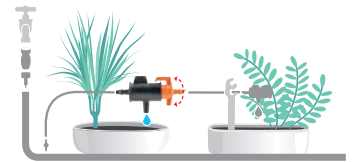

GF80006208	
Box (LxWxH) cm 22,7x15,2x15,4	
Pcs 10	
Kg 0,71	8 004779 009419



blister
10x

**Gotero regulables
"barrel"**

La regulación axial de los dos cuerpos permite regular el flujo con precisión. Regulable de 0 a 8 l/h a la presión recomendada de 1,5 bares. Fin de línea



blister
10x

**Gotero
"autocompensadores"**

Suministran la misma cantidad de flujo por unidades de tiempo independientemente de la presión. Ideales para uniformar el flujo al principio y al final de la línea. Gotero 2 l/h



blister
10x

**Gotero
"autocompensadores"**

Suministran la misma cantidad de flujo por unidades de tiempo independientemente de la presión. Ideales para uniformar el flujo al principio y al final de la línea. Gotero 4 l/h



blister
10x

**Gotero regulable
"ottima 360°"**

La regulación por presión del cabezal permite regular el flujo de goteo y el diámetro del riego. Regulable de 0 a 60 l/h . Presión de uso recomendada de 1,5 bares.



GF80006200	
Box (LxWxH) cm 22,7x15,2x15,4	
Pcs 10	
Kg 0,70	8 004779 009402

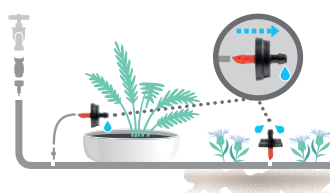

GF80006227	
Box (LxWxH) cm 20,7x14,7x10,4	
Pcs 10	
Kg 0,39	8 004779 009372

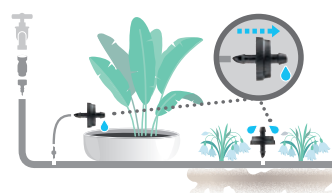

GF80006224	
Box (LxWxH) cm 20,7x14,7x10,4	
Pcs 10	
Kg 0,39	8 004779 009341

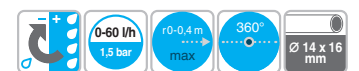
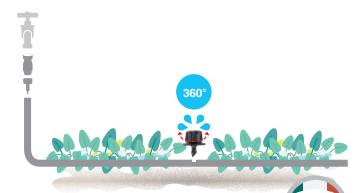

GF80006239	
Box (LxWxH) cm 20,7x14,7x10,4	
Pcs 10	
Kg 0,35	8 004779 009228



blister
10x

Gotero regulables "delta drip"

La rotación de la llave regula el flujo hasta el cierre total. Regulable de 0 a 6 l/h a la presión recomendada de 1,5 bares.



GF80006214

Box (LxWxH) cm **20,7x14,7x10,4**



blister
10x

Gotero regulables "delta drip"

La rotación de la llave regula el flujo hasta el cierre total. Regulable de 0 a 6 l/h a la presión recomendada de 1,5 bares. Versión completa de asta y racor recto para el acoplamiento en el tubo.

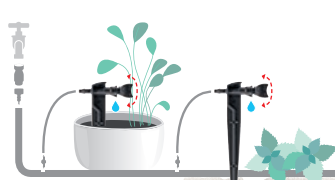

GF80006217

Box (LxWxH) cm **29,7x24,2x11,4**



blister
10x

Gotero regulable "ottima 180"

La regulación por presión del cabezal permite regular el flujo de goteo y el diámetro del riego. Regulable de 0 a 60 l/h. Presión de uso recomendada de 1,5 bares.

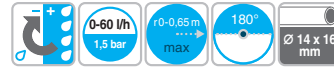
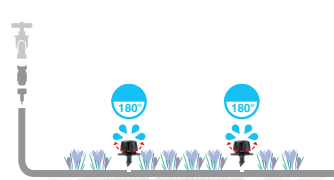

GF80006233

Box (LxWxH) cm **20,7x14,7x10,4**



blister
10x

Gotero regulable "ottima 360"

La regulación por presión del cabezal permite regular el flujo de goteo y el diámetro del riego. Regulable de 0 a 60 l/h. Presión de uso recomendada de 1,5 bares. Versión completa de asta y racor recto para el acoplamiento en el tubo.

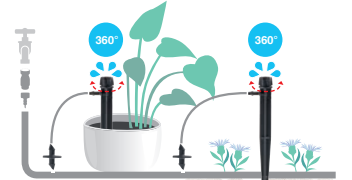

GF80006246

Box (LxWxH) cm **29,7x24,2x11,4**



blister
10x

Gotero regulable "ottima 180"

La regulación por presión del cabezal permite regular el flujo de goteo y el diámetro del riego. Regulable de 0 a 60 l/h. Presión de uso recomendada de 1,5 bares. Versión completa de asta y racor recto para el acoplamiento en el tubo.

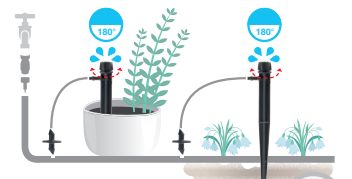

GF80006245

Box (LxWxH) cm **29,7x24,2x11,4**





blister
6x



blister
6x



blister
6x

20/ MICRODIFUSORES

Microdifusor "orbita" estándar

Con difusor rotatorio del chorro 360° para permitir una mejor cobertura del área irrigada que varía de 6 a 8 m de diámetro. Presión de funcionamiento de 1 - 2 bares. Área máxima irrigada \varnothing 6 m. Caudal máximo 47 l/h.

Microdifusor "orbita" regulable

Con difusor rotatorio del chorro 360° para permitir una mejor cobertura del área irrigada que varía de 6 a 8 m de diámetro. Presión de funcionamiento de 1 - 2 bares. Caudal variable de 0 a 105 l/h. Área máxima irrigada \varnothing de 0 a 8 m.

Microdifusores regulable "idra 90°"

Regulables de 0 a 120 l/h y para superficies de 90°. La regulación del grifo permite ajustar al mismo tiempo el caudal y el diámetro de riego. Presión de trabajo de 0,5 - 2,5 bar. Área irrigada \varnothing de 0 a 6,6 m

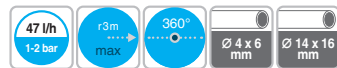
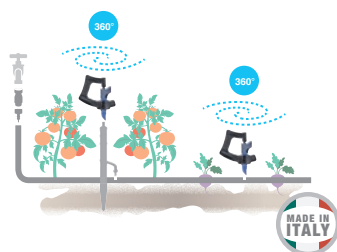

GF80006273

Box (LxWxH) cm **20,7x14,7x10,4**

Pcs 10

Kg 0,31

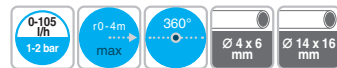
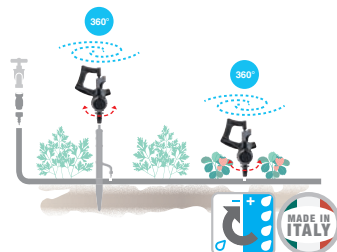

GF80006274

Box (LxWxH) cm **22,7x15,2x15,4**

Pcs 10

Kg 0,47

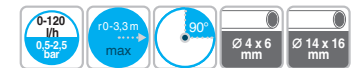
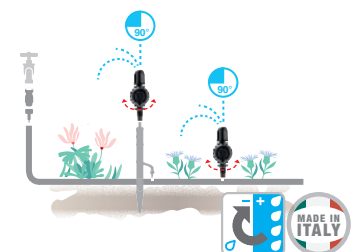

GF80006267

Box (LxWxH) cm **20,7x14,7x10,4**

Pcs 10

Kg 0,34



blister
6x



blister
6x

Microdifusores regulable "idra 180°"

Regulables de 0 a 120 l/h y para superficies de 180°. La regulación del grifo permite ajustar al mismo tiempo el caudal y el diámetro de riego. Presión de trabajo de 0,5 - 2,5 bar. Área irrigada \varnothing de 0 a 7 m

Microdifusores regulable "idra 360°"

Regulables de 0 a 120 l/h y para superficies de 360°. La regulación del grifo permite ajustar al mismo tiempo el caudal y el diámetro de riego. Presión de trabajo de 0,5 - 2,5 bar. Área irrigada \varnothing de 0 a 8 m

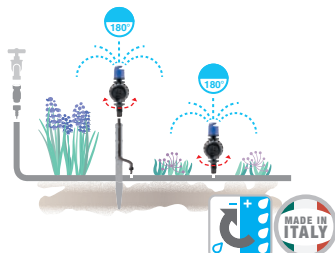

GF80006268

Box (LxWxH) cm **20,7x14,7x10,4**

Pcs 10

Kg 0,33

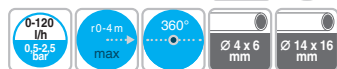
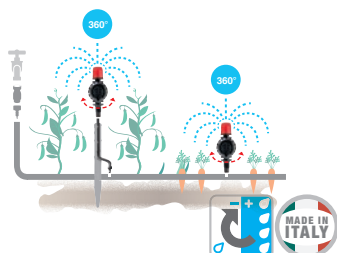

GF80006269

Box (LxWxH) cm **20,7x14,7x10,4**

Pcs 10

Kg 0,33





Microdifusor 90° “aquila jet”

Rociadores fijos para superficies de 90° con tornillo rápido para aplicación fácil con tubos de extensión. Presión de funcionamiento de 0,5 - 2,5 bares. Área máxima irrigada \varnothing 6,2 m. Caudal máximo 61 l/h.



Microdifusor 180° “aquila jet”

Rociadores fijos para superficies de 180° con tornillo rápido para aplicación fácil con tubos de extensión. Presión de funcionamiento de 0,5 - 2,5 bares. Área máxima irrigada \varnothing 4,8 m. Caudal máximo 61 l/h.



Microdifusor 360° “aquila jet”

Rociadores fijos para superficies de 360° con tornillo rápido para aplicación fácil con tubos de extensión. Presión de funcionamiento de 0,5 - 2,5 bares. Área máxima irrigada \varnothing 6,6 m. Caudal máximo 61 l/h.

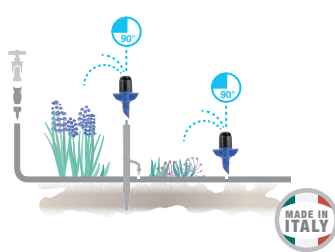

GF80006261	
Box (LxWxH) cm 20,7x14,7x10,4	
Pcs 10	
Kg 0,26	8 004779 009662

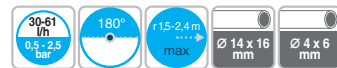
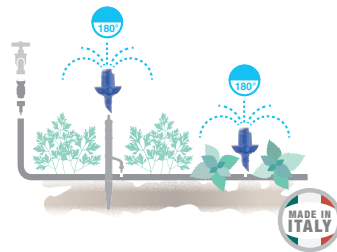

GF80006263	
Box (LxWxH) cm 29,7x24,2x11,4	
Pcs 10	
Kg 0,25	8 004779 009686

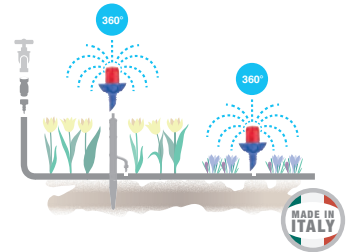

GF80006265	
Box (LxWxH) cm 30x24x12,5	
Pcs 10	
Kg 0,25	8 004779 009709



Microdifusor “maxima 360°”

La regulación a presión del cabezal permite ajustar tanto la intensidad como la superficie del flujo tipo sombrilla hasta el cierre total. Presión de trabajo de 1 - 2 bares. área irrigada \varnothing de 0 a 3,5 m.



Microdifusor “maxima 360°”

La regulación a presión del cabezal permite ajustar tanto la intensidad como la superficie del flujo tipo sombrilla hasta el cierre total. Presión de trabajo de 1 - 2 bares. área irrigada \varnothing de 0 a 3,5 m. Versión completa de asta y racor recto para el acoplamiento en el tubo.

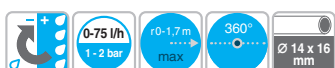
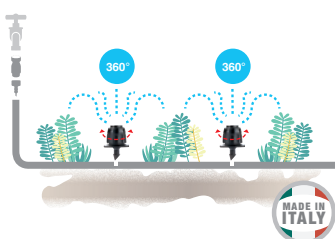

GF80006254	
Box (LxWxH) cm 20,7x14,7x10,4	
Pcs 10	
Kg 0,40	8 004779 009594

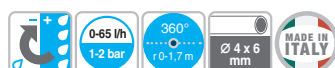
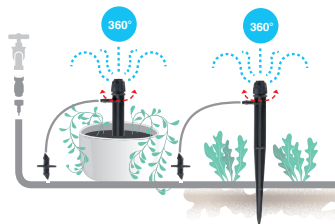

GF80006260	
Box (LxWxH) cm 29,7x24,2x11,4	
Pcs 5	
Kg 0,64	8 004779 009655





blister
3x

Microdifusores regulable "idra 90°"

Regulables de 0 a 120 l/h y para superficies de 90°. La regulación del grifo permite ajustar al mismo tiempo el caudal y el diámetro de riego. Presión de trabajo de 0,5 - 2,5 bar. Área máxima irrigada \varnothing 6,6 m. Con asta y tubo elevador. Altura máx. 30 + 30 cm

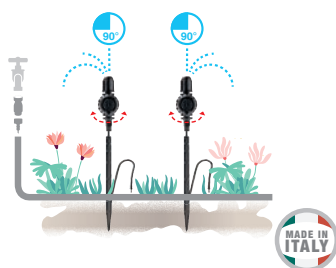

GF80006275

Box (LxWxH) cm **36x21,5x12**



blister
3x

Microdifusores regulable "idra 180°"

Regulables de 0 a 120 l/h y para superficies de 180°. La regulación del grifo permite ajustar al mismo tiempo el caudal y el diámetro de riego. Presión de trabajo de 0,5 - 2,5 bar. Área máxima irrigada \varnothing 7 m. Con asta y tubo elevador. Altura máx. 30 + 30 cm

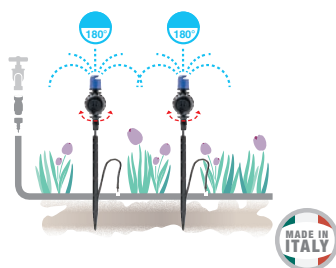

GF80006276

Box (LxWxH) cm **36x21,5x12**



blister
3x

Microdifusores regulable "idra 360°"

Regulables de 0 a 120 l/h y para superficies de 360°. La regulación del grifo permite ajustar al mismo tiempo el caudal y el diámetro de riego. Presión de trabajo de 0,5 - 2,5 bar. Área máxima irrigada \varnothing 8 m. Con asta y tubo elevador. Altura máx. 30 + 30 cm

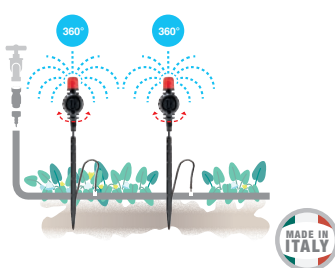

GF80006277

Box (LxWxH) cm **36x21,5x12**

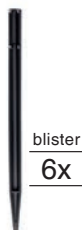

blister
6x

Barra portatubo

- Cm H 30.

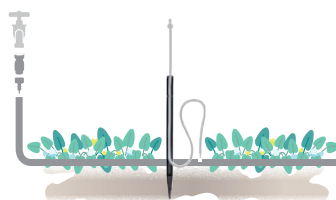

GF80006295

Box (LxWxH) cm **36x21,5x12**



blister
10x

Tubo elevador

- Cm H 30
- Con racor

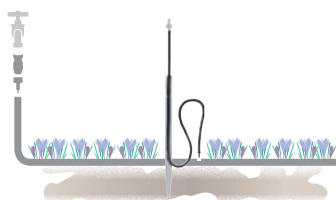

GF80006296

Box (LxWxH) cm **36x21,5x12**





Acoplamiento "recto"

- Para tubo de 14 x 16

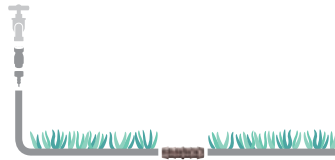

GF80006286	
Box (LxWxH) cm 29,7x24,2x11,4	
Pcs 10	
Kg 0,70	8 004779 010194



Acoplamiento "codo"

- Para tubo de 14 x 16

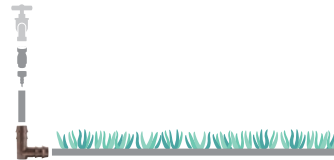

GF80006287	
Box (LxWxH) cm 29,7x24,2x11,4	
Pcs 10	
Kg 0,94	8 004779 010217



Acoplamiento "T"

- Para tubo de 14 x 16.

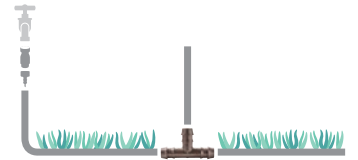

GF80006288	
Box (LxWxH) cm 29,7x24,2x11,4	
Pcs 10	
Kg 1,12	8 004779 010224

**21/
ACCESORIOS
DE LÍNEA
PRINCIPAL**

Accesorios de línea principal
Para manguera colectora

Accesorios indicados para la línea principal con conexión al grifo o con programador, para manguera colectora de 14x16 mm de diámetro. Ideales para conectar o modificar con facilidad instalaciones para grandes terrazas y parterres que requieren la instalación de una línea principal de gran caudal de agua y una secundaria capilar.



Racor automático para tubo 14x16

Para conectar el tubo colector de 14x16 a la toma de conexión rápida montada en el grifo.



Racor automático roscado 3/4" (20-27 mm)

Para conectar a los programadores de riego electrónicos:

- Reductor de presión
- Racor para tubo capilar 1/4"
- Racor para tubo colector 1/2"
- Otros accesorios con rosca 3/4"



Grifo en línea

- Para tubo capilar 14 x 16

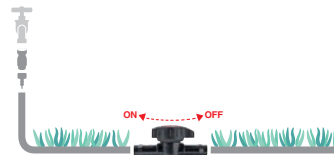

GF80006280	
Box (LxWxH) cm 15x15x12	
Pcs 5	
Kg 0,23	8 004779 010088



Estaca "tubo colector"

- Para tubo de 14 x 16.

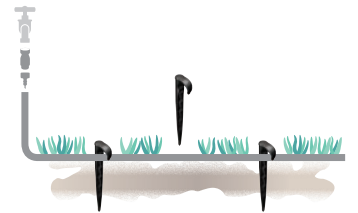

GF80006278	
Box (LxWxH) cm 37,5x24x19,5	
Pcs 10	
Kg 1,73	8 004779 010064



GF80006600	
Box (LxWxH) cm 20,7x14,7x10,4	
Pcs 10	
Kg 0,25	8 004779 036583

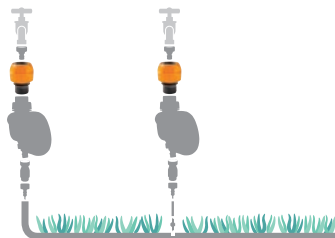

GF80006601	
Box (LxWxH) cm 20,7x14,7x10,4	
Pcs 10	
Kg 0,23	8 004779 036576



blister
1x

Perforador de tubo

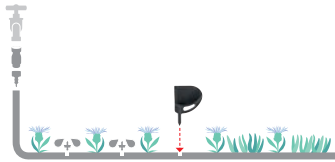

GF80006294

Box (LxWxH) cm **15x15x12**

Pcs 5

Kg 0,13



25m
14x16mm

Tubo colector 14 x 16

- 25 metros



GF80006298

Box (LxWxH) cm **ø 39x13**

Pcs 1

Kg 1,37



blister
10x

Abrazadera "sujetatubo"

- Para tubo de 16 a 18 ø ext.



blister
10x

Tapón "fin de línea"

- Para tubo de 14 x 16.



blister
10x

Tapones reparadores

- Se deben utilizar en caso de posicionamiento erróneo del orificio en la línea principal



GF80006292

Box (LxWxH) cm **22,7x15,2x15,4**

Pcs 10

Kg 0,55

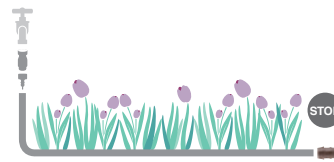

GF80006289

Box (LxWxH) cm **20,7x14,7x10,4**

Pcs 10

Kg 0,37

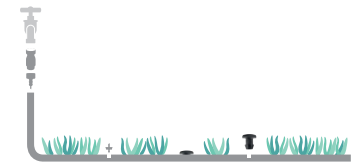

GF80006272

Box (LxWxH) cm **21x16x11**

Pcs 10

Kg 0,18





22/ ACCESORIOS DE LÍNEA SECUNDARIA

Accesorios de línea
secundaria
Para manguera capilar

Accesorios indicados para
tubo capilar de 4x6 mm,
aptos tanto para línea
directa con conexión al
grifo o con programador,
como para línea secundaria.
Ideales para conectar o
modificar con facilidad
instalaciones para balcones,
pequeñas terrazas o
parterres que requieren
la instalación de una línea
directa de caudal reducido.

Grifo en línea

- Para tubo capilar 4 x 6



GF80006279	
Box (LxWxH) cm 20,7x14,7x10,4	
Pcs 10	
Kg 0,24	8 004779 010071

Acoplamiento "recto"

- Para tubo capilar 4 x 6



GF80006281	
Box (LxWxH) cm 20,7x14,7x10,4	
Pcs 10	
Kg 0,23	8 004779 010095

Acoplamiento "codo"

- Para tubo capilar 4 x 6



GF80006283	
Box (LxWxH) cm 20,7x14,7x10,4	
Pcs 10	
Kg 0,23	8 004779 010118



Acoplamiento "T"

- Para tubo capilar 4 x 6

Acoplamiento "cruz"

- Para tubo capilar 4 x 6

Tapón "fin de línea"

- Para tubo capilar 4 x 6

Estaca "tubo capilar"

- Para tubo capilar 4 x 6

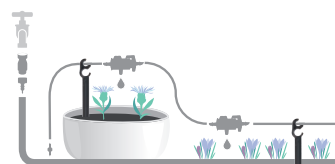
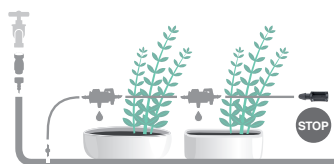
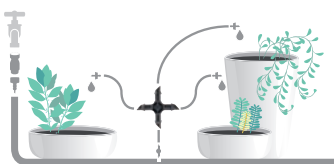
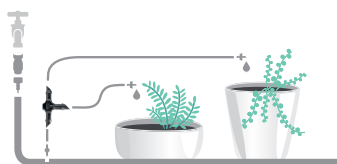

GF80006282	
Box (LxWxH) cm 20,7x14,7x10,4	
Pcs 10	
Kg 0,24	8 004779 010101



GF80006284	
Box (LxWxH) cm 20,7x14,7x10,4	
Pcs 10	
Kg 0,25	8 004779 010170



GF80006285	
Box (LxWxH) cm 20,7x14,7x10,4	
Pcs 10	
Kg 0,22	8 004779 010187



GF80006222	
Box (LxWxH) cm 29,7x24,2x11,4	
Pcs 10	
Kg 0,55	8 004779 010057

MICROIRRIGACIÓN GOTA A GOTA



blister
5x

Micro saddle

Un útil sistema innovador para perforar y al mismo tiempo apretar el tubo de la línea principal. Una vez posicionado, permite crear una conexión secundaria extremadamente sencilla hacia los goteros y microdifusores tanto en línea como de fin de línea.



GF80006271

Box (LxWxH) cm **21x16x11,5**

	Pcs 10	
Kg 0,25		



1x

Filtro de línea

- Empalme de entrada \varnothing 14 mm
- Empalme de salida \varnothing 14 mm + \varnothing 4 mm
- Caudal 35 l/minuto



1x

Reductor de presión

- Roscas 3/4" + 3/4"
- Presión en salida aprox. 1,2 Bares

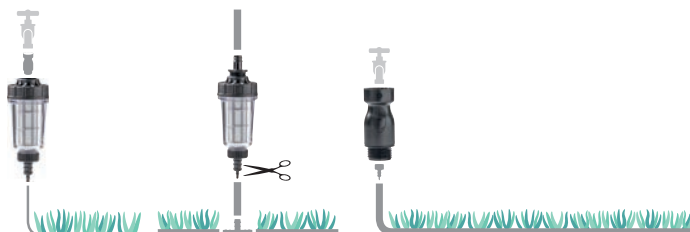

GF80006293

Box (LxWxH) cm **29,7x24,2x11,4**

	Pcs 5	
Kg 0,82		



GF80006291

Box (LxWxH) cm **22,7x15,2x15,4**

	Pcs 10	
Kg 0,53		



20m
4x6mm

Tubo capilar 4 x 6

- 20 metros

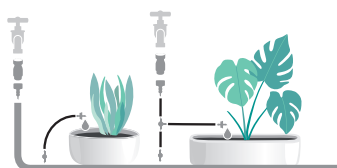

GF80006297

Box (LxWxH) cm **37,5x25,5x15**

	Pcs 5	
Kg 2,70		





Mini kit de riego por goteo "12 macetas"

Surtido completo para el balcón, la terraza o pequeños arriates.

- 1 reductor de presión
- 1 toma de grifo 3/4"
- 12 m tubo capilar
- 12 racores en T
- 12 barras de soporte
- 12 goteros de final de línea
- 2 tapones de final de línea



Kit de riego por goteo "12 macetas"

Surtido completo para el balcón, la terraza o pequeños arriates

- 1 reductor de presión
- 1 toma de grifo 3/4"
- 20 m tubo capilar
- 4 racores en T
- 4 racores en L
- 12 barras de soporte
- 10 goteros de línea
- 2 goteros de final de línea
- 2 tapones de final de línea



Kit de riego por goteo "20 macetas"

Surtido completo para balcón, terraza o arriate.

- 1 reductor de presión
- 1 toma de grifo 3/4" gas x tubos \varnothing 14x16 mm e \varnothing 4x6 mm
- 25 m de tubo colector \varnothing 14x16 mm
- 20 m de tubo capilar \varnothing 4x6 mm
- 20 goteros ideal 360° regulables de 0 a 60 l/h. Versión en asta.
- 3 racores de codo x tubos \varnothing 14x16 mm
- 2 racores rectos x tubos \varnothing 14x16 mm
- 1 tapón de final de línea x tubos \varnothing 14x16 mm
- 1 perforador de tubos



Toma de grifo

- Para grifos de 3/4"
- Para tubo de 14 x 16 y 4 x 6

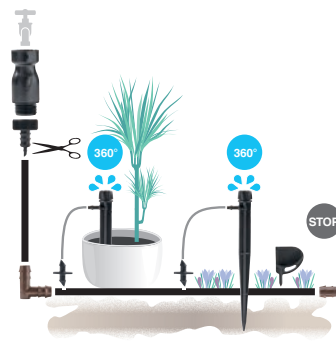
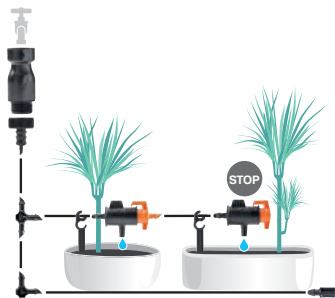
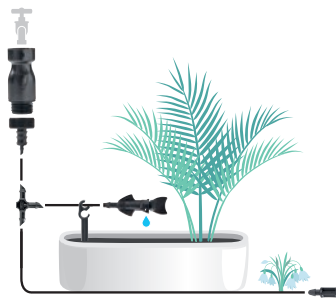

GF80006299
 Box (LxWxH) cm **40x28x20,5**
 Pcs 10
 Kg 5,30

GF80006101
 Box (LxWxH) cm **29,7x25,7x25,4**
 Pcs 4
 Kg 3,72

GF80006105
 Box (LxWxH) cm **40x16x40**
 Pcs 1
 Kg 2,25

GF80006290
 Box (LxWxH) cm **22,7x15,2x15,4**
 Pcs 10
 Kg 0,33



25m
ø25mm

Tubo de polietileno ø 25 mm

Tubo para racores de presión pn4
• 25 Metros

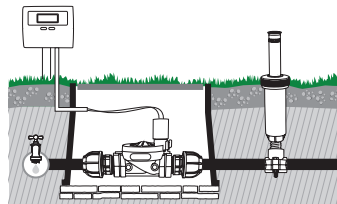

15m
ø1/2"

Tubo poroso ø 1/2"

Ideal para riego localizado de grupos de plantas, setos, arriates, huertos y huertos frutales. Mediante un suministro lento y progresivo se llega a ahorrar hasta el 50% de agua manteniendo perfectamente húmedo el terreno y evitando una evaporación excesiva.

- 15 metros
- Con tapón de final de línea
- Racor macho
- Presión máxima de uso 2 bares (véase pág. 41)

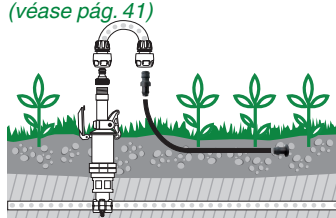

25m
ø16mm

Tubo de goteo ø 16 mm

Tubo para el riego localizado de huertos, arriates y plantas; manteniendo constantemente húmedo el terreno evita la evaporación excesiva y permite ahorrar hasta el 50% de agua.

- 25 metros
- Espaciado 30 cm
- Caudal 2,1 l/h

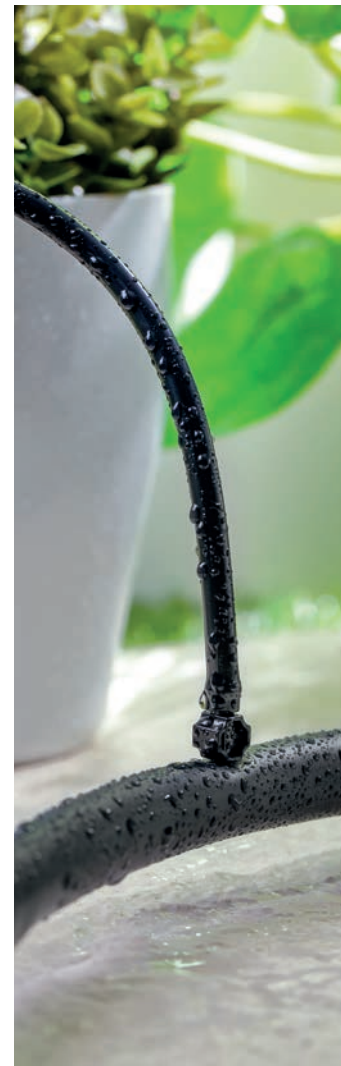
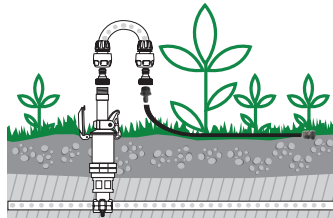

GF80002302	
Box (LxWxH) cm ø 56x16	
Pcs 1	
Kg 3,28	8 004779 001949

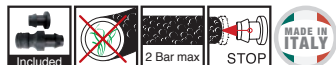

GF80002300	
Box (LxWxH) cm ø 30x10	
Pcs 1	
Kg 1,36	8 004779 004292



GF80002301	
Box (LxWxH) cm ø 30x11	
Pcs 1	
Kg 1,57	8 004779 001956



blister
10x

Estaca para tubo de goteo

• Ø 14 - 16 mm

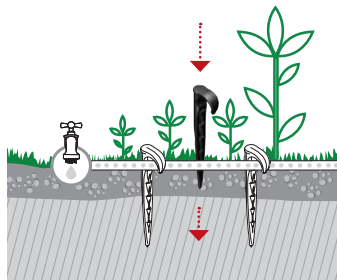

blister
1x

blister
2x

blister
2x

Kit de racores para tubo de goteo

Ø 14 - 16 mm, consta de

- 1 racor en t
- 2 racores de codo
- 2 racores rectos

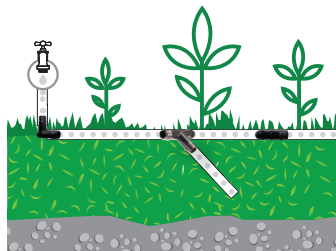

blister
2x

blister
1x

Kit de racores para tubo de goteo

Consta de

- 1 manguito roscado
- 2 tapones de final de línea

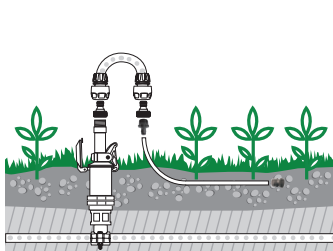

GF80006278	
Box (LxWxH) cm 37,5x24x19,5	
Pcs 10	
Kg 1,73	8 004779 010064



GF80002275	
Box (LxWxH) cm 20,7x14,7x10,4	
Pcs 10	
Kg 0,47	8 004779 001970



GF80002276	
Box (LxWxH) cm 20,7x14,7x10,4	
Pcs 10	
Kg 0,32	8 004779 001987



Cepillo rotativo de engranajes

Cepillo rotativo para el lavado de vehículos con sistema de engranajes que permiten el uso incluso con presiones bajas.

- Borde en suave polipropileno antichoque
- Cuerpo externo de policarbonato transparente
- Cerdas de PVC suave con espuma antirrayado



Kit de cepillo rotativo con engranajes

Cepillo rotativo para el lavado de vehículos con sistema de engranajes que permiten el uso incluso con presiones bajas.

- Borde en suave polipropileno antichoque
- Cuerpo externo de policarbonato transparente
- Cerdas de PVC suave con espuma antirrayado
- Lanza rociadora
- Racor portamanguera con grifo regulador



Cepillo fijo "promocional"

Práctico y económico cepillo para el lavado de vehículos

- Fabricado con materiales suaves antichoque



Kit de cepillo fijo "promocional"

Contiene:

- Cepillo fijo
- Racor portamanguera con grifo regulador presentación en blíster bivalva

ROTARY SYSTEM	SOFT PP	ANTI-SCRATCH PVC	SOAP	MADE IN ITALY

GF80005175	
Box (LxWxH) cm 40x28x20,5	
	Pcs 6
Kg 2,47	

KIT READY	ROTARY SYSTEM	SOFT PP	ANTI-SCRATCH PVC	SOAP	MADE IN ITALY

GF80005233	
Box (LxWxH) cm 46x46,5x19,5	
	Pcs 6
Kg 4,16	

ANTI-SCRATCH PVC	SOFT PP	MADE IN ITALY

GF80005218	
Box (LxWxH) cm 36,5x27,5x39	
	Pcs 12
Kg 2,49	

KIT READY	ANTI-SCRATCH PVC	SOFT PP	ROTARY SYSTEM	ON OFF	MADE IN ITALY

GF80005224	
Box (LxWxH) cm 57x48x19,5	
	Pcs 12
Kg 4,07	

Duche de jardín

Ducha que puede utilizarse en cualquier lugar conectada a la red del agua.

Consta de tubos desmontables de aluminio anodizado y estable caballete de soporte. Provista de grifo para la regulación y el cierre del agua. Altura útil 2 m.

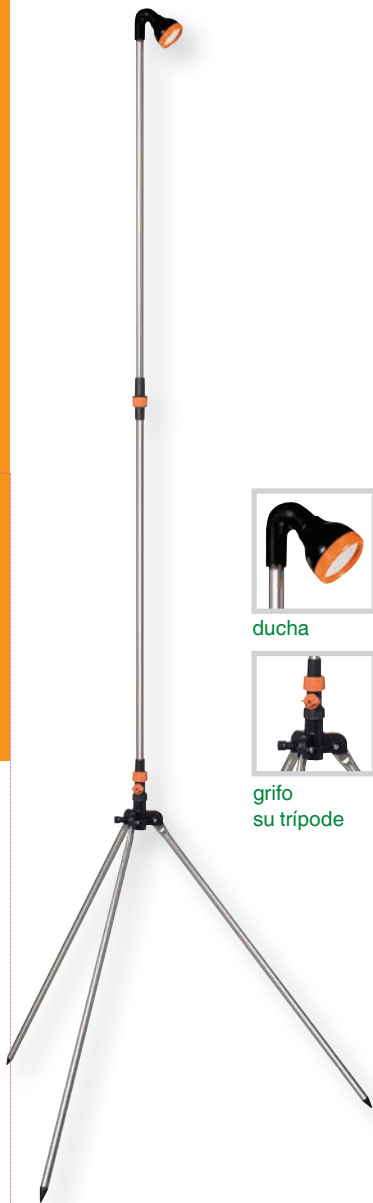

ducha



grifo su tripode



GF80005461

Box (LxWxH) cm **80x24x17**

	Pcs 4	
Kg 3,85	8 004779 003691	

Desherbador eléctrico

Proporciona un choque térmico a la maleza (hasta 650°) que destruirá las células de la planta y la maleza en solo unos segundos.

ECOLÓGICO : No se utilizan productos químicos, pesticidas ni gas, por lo que no hay emisiones de CO2 ni residuos.

SEGURO : Sin llama. El gancho de la parte trasera permite colocar el producto horizontalmente en el suelo, sin que la boquilla toque el suelo, para que el producto se enfríe de manera segura.

ECONÓMICO : No hay consumibles que reemplazar, por ejemplo, gas o tubería. 10 veces menos costoso que un desherbador a gas.

EFICAZ Y ROBUSTO : Destruye las células de la planta y la maleza en solo unos segundos. Motor con elementos calefactores robustos, que proporcionan al Desherbador Eléctrico GF una larga vida útil.

PRECISO : 2 boquillas incluidas:

Una boquilla redonda, ideal para eliminar malezas del césped, macizos de flores o huerto. Una boquilla plana para un deshierbe preciso de los bordes.

POTENCIA DEL MOTOR : 2000W

ERGONÓMICO : Cómodo de usar gracias a su longitud de 116 cm. Mango ergonómico con botón de encendido fácil de usar.

Incluido:

- 1 boquilla cónica (prefijada) • 1 boquilla plana • 1 conjunto de instrucciones de uso

Datos técnicos:

Voltaje nominal : 230 V - 50 Hz (corriente alterna)

Consumo de energía máximo : 2000 W

Temperatura (salida de la boquilla) : aproximadamente 650°

Clase de protección : II/ (doble aislamiento)



GF80009201	
Box (LxWxH) cm 120x14x23	
	Pcs 2
Kg 2,80	8 004779 043277



Mango ergonómico



Interruptor ON/OFF



Pedestal



1 | ERGONOMIC ON-OFF



2 | BEFORE... TERMAL SHOCK



3 | ... AFTER 2 DAYS



ACCESSORY INCLUDED



AQUAPOP GREY PRO 15/25 m
Manguera autoextensible en tela **Made in Italy**

- manguera extensible de diferentes metros
- mini pistola ergonómica o pistola ergonómica 8 jet
- racores para conectar la manguera a presión, toma grifo 3/4"
- contenedor que permite guardarla fácilmente y sistema de conexión al grifo

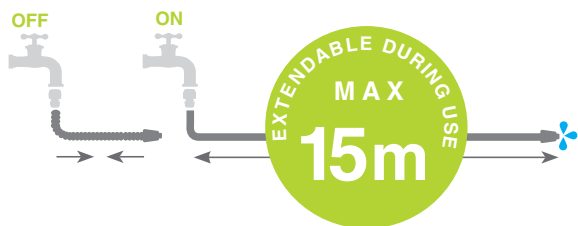

GF80287677	
Box (LxWxH) cm 40x35,5x35	
Pcs 2	
Kg 2	

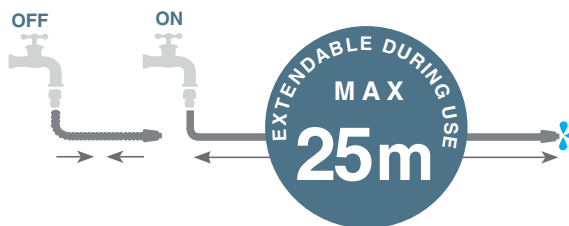

GF80287678	
Box (LxWxH) cm 40x35,5x35	
Pcs 2	
Kg 4,8	

AQUAPOP GREY EASY 10/15/25/30 m

Manguera autoextensible en tela **Made in Italy**

- manguera extensible de diferentes metros
- mini pistola
- racores para conectar la manguera a presión,
- toma grifo 3/4"

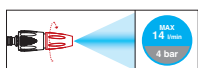

GF80297672	
Box (LxWxH) cm 25,5x9,7x25,5	
10m	Pcs 1
Kg 0,9	
8 004779 040108	

GF80297675	
Box (LxWxH) cm 25,5x14,5x25,5	
25m	Pcs 1
Kg 1,55	
8 004779 040139	

GF80297673	
Box (LxWxH) cm 25,5x9,7x25,5	
15m	Pcs 1
Kg 1	
8 004779 040115	

GF80297676	
Box (LxWxH) cm 25,5x14,5x25,5	
30m	Pcs 1
Kg 1,88	
8 004779 040146	



AQUAPOP GREY 25

Manguera autoextensible en tela **Made in Italy**

- manguera extensible hasta 25 m
- pistola ergonómica 8 jet
- racores para conectar la manguera a presión, toma grifo 3/4"
- contenedor



GF80297686	
Box (LxWxH) cm 40,5x35,5x35	
25m	Pcs 2
Kg 4,5	
8 004779 040306	

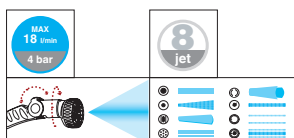

Kit manguera extensible "AQUAPOP"

Kit manguera extensible para el riego de plantas y flores y la limpieza de superficies externas. Ideal para jardines, terrazas o balcones. Después de su uso, la manguera ya vacía se retira y compacta en poco espacio dentro del práctico contenedor suministrado, que permite guardarla fácilmente.

- manguera extensible de diferentes metros
- mini pistola ergonómica o pistola ergonómica 3 jet
- racores para conectar la manguera a presión
- toma grifo 3/4"

aquapop™ 15



from 5 to
15 m
at 4 bar pressure

aquapop™ 30



from 10 to
30 m
at 4 bar pressure

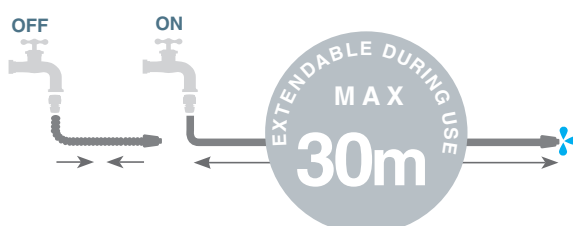
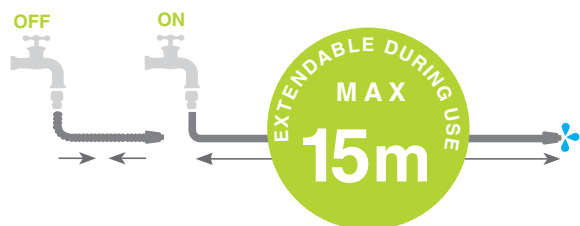

GF80287600	
Box (LxWxH) cm 42x36x24	
Pcs 2	
Kg 2,6	8 004779 025914

GF80277600	
Box (LxWxH) cm 42x36x24	
Pcs 2	
Kg 2,6	8 004779 025907

GF80287603	
Box (LxWxH) cm 40,5x35,5x35	
Pcs 2	
Kg 4,5	8 004779 027697

GF80277603	
Box (LxWxH) cm 40,5x35,5x35	
Pcs 2	
Kg 4,5	8 004779 027680

GF80267600	
Box (LxWxH) cm 42x36x24	
Pcs 2	
Kg 2,6	8 004779 025891

GF80297600	
Box (LxWxH) cm 42x36x24	
Pcs 2	
Kg 2,6	8 004779 025921

GF80267603	
Box (LxWxH) cm 40,5x35,5x35	
Pcs 2	
Kg 4,5	8 004779 027673

GF80297603	
Box (LxWxH) cm 40,5x35,5x35	
Pcs 2	
Kg 4,5	8 004779 027703

aqua@o

Kit manguera AUTOextensible "AQUAGO"

Ideal para jardines, terrazas o balcones.

Después de su uso, la manguera ya vacía se retira y compacta en poco espacio. Ligera y cómoda de manejar, gracias a su estructura no se estrangula, no se dobla y es flexible incluso a bajas temperaturas.

En caso de rotura o perforación, se puede cortar y empalmar de nuevo.

El kit incluye:

- manguera extensible hasta 30 metros
- pistola ergonómica mini o pistola ergonómica de 8 chorros
- racores para conectar la manguera a presión • toma de grifo 3/4"
- versión Aquago Bunny 25: contenedor y sistema de conexión al grifo

aqua@o bunny 25



DISPONIBLE
HASTA AGOTAR
EXISTENCIAS

DISPONIBLE
HASTA AGOTAR
EXISTENCIAS

DISPONIBLE
HASTA AGOTAR
EXISTENCIAS

DISPONIBLE
HASTA AGOTAR
EXISTENCIAS



GF80007652	
Box (LxWxH) cm 40,5x35,5x35	
Pcs 2	
Kg 4,3	8 004779 037634

GF80007653	
Box (LxWxH) cm 40,5x35,5x35	
Pcs 2	
Kg 4,3	8 004779 037641

GF80007654	
Box (LxWxH) cm 40,5x35,5x35	
Pcs 2	
Kg 4,3	8 004779 037658

GF80007655	
Box (LxWxH) cm 40,5x35,5x35	
Pcs 2	
Kg 4,3	8 004779 037665

aqua@o easy 15

aqua@o easy 30

ONLY FOR aqua@o



DISPONIBLE
HASTA AGOTAR
EXISTENCIAS

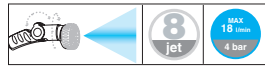

GF80297646	
Box (LxWxH) cm 23,5x24x11,5	
Pcs 1	
kg 0,85	8 004779 037030

GF80297647	
Box (LxWxH) cm 23,5x24x15	
Pcs 1	
kg 1,4	8 004779 037047



GF80043700	
Box (LxWxH) cm 14,5x14,5x11	
Pcs 15	
kg 0,55	8 004779 037757

Kit manguera ligera "AQUALIGHT"

AquaLight es la manguera innovadora, superligera y antinudos. Ligera y cómoda de manejar. Gracias a su estructura, no se dobla ni se estrangula. Resistente y flexible incluso a bajas temperaturas. Fácil de enrollar y guardar. Fácil de reparar en caso de cortes o perforaciones. Hasta 3 veces más ligera que una manguera tradicional. Manguera 100 % reciclable, se deposita en el contenedor para envases de plástico (excepto los accesorios).

- AQUALIGHT 15 KIT: pistola 8 jet

aqualight



aqualight 15 KIT

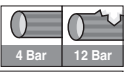

GF80287156	
Box (LxWxH) cm 12x29x33	
Pcs 1	
kg 1,5	8 004779 038785



aqualight 15

aqualight 30



GF80007151	
Box (LxWxH) cm 30x26x11,5	
Pcs 1	
kg 1,2	8 004779 036156

GF80007153	
Box (LxWxH) cm 32x28x13	
Pcs 1	
kg 2,4	8 004779 036170

GF80007152	
Box (LxWxH) cm 30x26x19	
Pcs 1	
kg 2,2	8 004779 036163

GF80007154	
Box (LxWxH) cm 32x28x25	
Pcs 1	
kg 4,4	8 004779 036187

Minienrollador de manguera "AQUABAG STYLE"

El nuevo minienrollador de manguera es ideal para regar plantas, flores y macetas ubicadas en terrazas, balcones, galerías y jardines de pequeñas dimensiones. Gracias a su doble modalidad de uso - en el suelo o transportable - es muy práctico.

Compuesto de:

- 11,5 metros de manguera flexible y trenzada (10 m internos enrollables + 1,5 m externo)
- 2 racores automáticos SOFT TOUCH
- pistola ergonómica 8 jet.
- toma grifo 3/4"

fácil de enrollar y transportar / doble uso / fácil de ubicar y colgar en la pared

aquabag style



11,5m

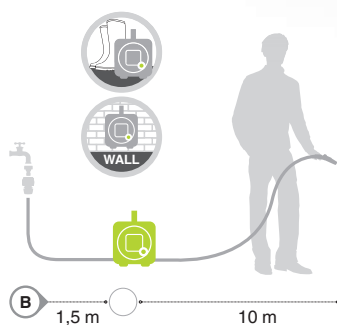
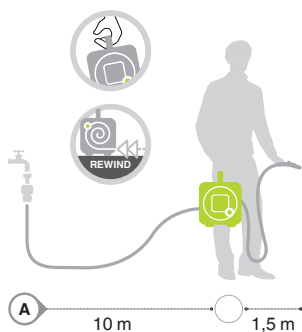

GF80285628	
Box (LxWxH) cm 33x30x31,5	
	Pcs 2
Kg 4,5	

GF80275628	
Box (LxWxH) cm 33x30x31,5	
	Pcs 2
Kg 4,5	

GF80265628	
Box (LxWxH) cm 33x30x31,5	
	Pcs 2
Kg 4,5	

aqualoag^{MAXI}



16,5m



Enrollador de manguera portátil "AQUABAG MAXI"

Diseñado para todos los usos que requieran un producto compacto, es ideal para balcones, terrazas, jardines medianos.

Enrollable manualmente, transportable, fácil de guardar.

- 16,5 m de manguera flexible trenzada (15 m internos enrollables + 1,5 m externo)
- 2 racores Soft Touch de acople rápido
- pistola ergonómica 8 jet.
- toma de grifo "indoor-outdoor" de 3/4", ideal para la conexión a todo tipo de grifo, incluso de interiores (por ej.: cocina, baño, lavadero...)

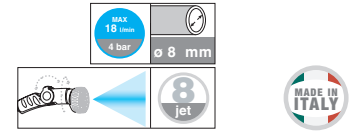
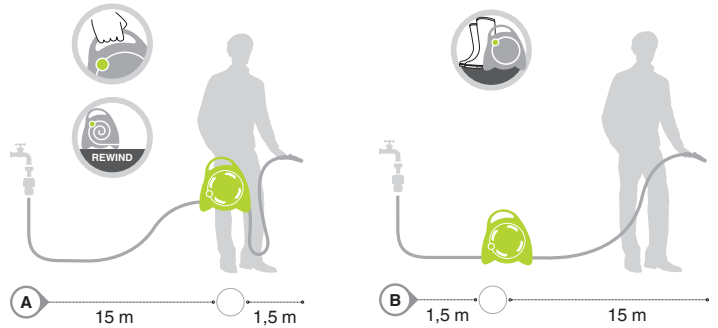

GF80285608	
Box (LxWxH) cm	42x36x35
Pcs	2
Kg	7
8 004779 023217	

GF80275608	
Box (LxWxH) cm	42x36x35
Pcs	2
Kg	7
8 004779 023200	

GF80265608	
Box (LxWxH) cm	42x36x35
Pcs	2
Kg	7
8 004779 023194	

GF80295608	
Box (LxWxH) cm	42x36x35
Pcs	2
Kg	7
8 004779 023224	

aqualoalcony

AQUABALCONY - Kit Enrollador de manguera 10 m

Ideal para regar plantas, flores y macetas colocadas en terrazas, balcones, galerías y jardines de pequeñas dimensiones. Gracias a su doble modalidad de uso, en el suelo o transportable, es muy práctico. Equipado con:

- 10 metros de manguera flexible
- 2 racores automáticos
- pistola ergonómica 8 jet
- toma de grifo 3/4"



10 m



GF80285852	
Box (LxWxH) cm	64x29x32
Pcs	6
Kg	7,5
8 004779 030697	

GF80275852	
Box (LxWxH) cm	64x29x32
Pcs	6
Kg	7,5
8 004779 030680	

GF80265852	
Box (LxWxH) cm	64x29x32
Pcs	6
Kg	7,5
8 004779 030673	

GF80295852	
Box (LxWxH) cm	64x29x32
Pcs	6
Kg	7,5
8 004779 030710	

“REWall Style” enrollador de manguera automático mural

Fijado en la pared, el enrollador permite enrollar automáticamente y cómodamente la manguera sin ningún esfuerzo. Se puede orientar a 180° gracias al soporte de la pared.

- 35 m. de manguera reforzada de 1/2”;
- Empalme AQUASTOP SOFT TOUCH de 1/2” para detener de forma automática del agua;
- Lanza rociadora tiene regulación del chorro entre cono fino pulverizado y chorro recto;
- Kit de conexión de grifo: 1,5 m de manguera reforzada de 1/2”, empalme SOFT TOUCH de 1/2”, enlace para grifos.
- Kit de 3 cubiertas de color (Lime, Grey, Salvia)



GF80005864	
Box (LxWxH) cm 62x28x51	
Pcs 1	
Kg 16,00	

Kit enrollador de manguera Concept EasyGuide, con manguera superligera Aqualight 30.

Carro enrollador de plástico y metal, práctico gracias al sistema de guía que facilita el arrollamiento de la manguera. Resulta muy ligero gracias a la manguera incluida, hasta 3 veces más ligera que una manguera tradicional. Gracias al mango telescópico, ocupa poco espacio y es fácil de guardar incluso en espacios pequeños. Completamente montado y equipado.

- pistola 8 jet
- 4 racores automáticos SOFT TOUCH 1/2" - 5/8" (12 - 15 mm)
- 1 toma de grifo 3/4" (20 - 27 mm)
- manguera superligera Aqualight 30 m 5/8"



GF80285866	
Box (LxWxH) cm 80x120x55	
Pcs	6
Kg	30
8 004779 038815	

ø 1/2" - 5/8" 12 - 15 mm	ø 1/2" 60 m	ø 5/8" 50 m	ø 3/4" 40 m
	8 jet	18 mm	4 bar

Kit enrollador de manguera Concept EasyGuide

Carro enrollador de plástico y metal, práctico gracias al sistema de guía que facilita el arrollamiento de la manguera. Gracias al mango telescópico, ocupa poco espacio y es fácil de guardar incluso en espacios pequeños. Completamente montado y equipado.

- pistola 8 jet
- 4 racores automáticos SOFT TOUCH 1/2" - 5/8" (12 - 15 mm)
- 1 toma de grifo 3/4" (20 - 27 mm)
- manguera 30 m Ø 5/8"

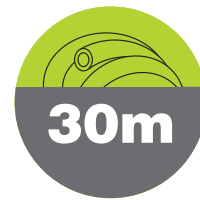

GF80285868	
Box (LxWxH) cm 80x120x55	
Pcs	6
Kg	36
8 004779 040191	

ø 1/2" - 5/8" 12 - 15 mm	ø 1/2" 60 m	ø 5/8" 50 m	ø 3/4" 40 m
	8 jet	18 mm	4 bar



Kit Enrollador de manguera "CONCEPT PLUS"

Carro enrollador de manguera de plástico y metal. Gracias a su mango telescópico, ocupa poco lugar y es fácil de guardar, incluso en pequeños espacios. Completamente montado y equipado.

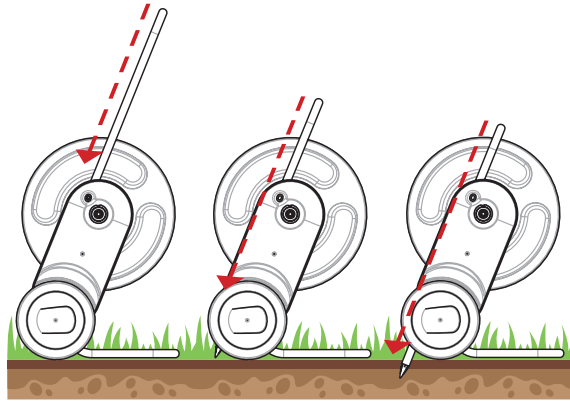
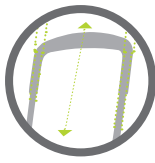

CONCEPT PLUS

Kit Enrollador de manguera "CONCEPT PLUS READY 25"

- carro con ruedas y mango retráctil telescópico
- pistola "8 jet Easy Plus" • 4 racores a presión SOFT TOUCH
- 1 toma grifo Ø 3/4" • manguera 25 m Ø 1/2" o 5/8"



25m



CONCEPT PLUS tubo 5/8"

GF80285822	
Box (LxWxH) cm 80x120x55	
Pcs 6	
Kg 38	8 004779 027659

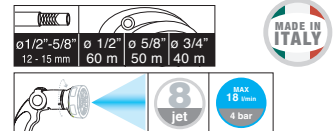

CONCEPT PLUS tubo 1/2"

GF80285820	
Box (LxWxH) cm 80x120x55	
Pcs 6	
Kg 33	8 004779 027338



CONCEPT PLUS METAL

Kit Enrollador de manguera "CONCEPT PLUS METAL"

- carro con ruedas y mango retráctil telescópico
- pistola "8 jet Easy Plus" • 4 racores a presión SOFT TOUCH
- 1 toma grifo Ø 3/4" • manguera 25 m Ø 1/2"
- discos y tambor de acero con tratamiento anticorrosivo



25m



CONCEPT PLUS tubo 1/2"

GF80285856	
Box (LxWxH) cm 80x120x55	
Pcs 6	
Kg 33	8 004779 033476

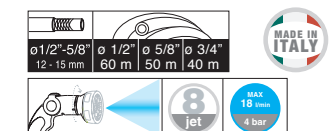



Enrollador de manguera

Ideal tanto para las tradicionales mangueras de riego flexibles como para mangueras extensibles. Doble uso: puede colgarse en el grifo o en la pared.

Kit de empalme unidad móvil/grifo

- 1,5 m de manguera de malla de 1/2"
- 2 racores portamanguera a presión de 1/2"
- Toma de grifos de 3/4"

GFPRO
ECO WATERING COMPUTER

Bluetooth®



GFPRO Eco Watering Computer Bluetooth®

Fácil de utilizar, permite programar el riego conectando el dispositivo al programador mediante conexión **Bluetooth® wireless technology**. A través del panel de control o de la **App GF** es posible:

- **Configurar programas personalizados:** para un máximo de 4 riegos diarios.
- **Configurar programas preestablecidos:** diferenciados entre Riego de Superficie y Microrriego / Gota a Gota
- **Configurar la Función ECO:** adecúa la duración de los programas previamente configurados de acuerdo a la estación en curso.
- **Adecuar manualmente la duración del riego programado:** es posible aumentar o disminuir la duración de los programas previamente configurados sobre la base de previsiones de clima más cálido o lluvioso durante los 3 días siguientes.
- **Abrir o cerrar manualmente el flujo del agua**
- **Asociar la app y controlar simultáneamente varios programadores GFPRO Eco Watering Computer.**



GF80287044	
Box (LxWxH) cm	58x20x11,5
Pcs	8
Kg	1,1
8 004779 030666	

GF80287234	
Box (LxWxH) cm	29,7x25,7x25,4
Pcs	6
Kg	2,54
8 004779 030635	

CONCEPT

CONCEPT



"CONCEPT"

Carro enrollador de manguera de plástico y metal. Gracias a su mango telescópico, ocupa poco lugar y es fácil de guardar, incluso en pequeños espacios. Completamente montado y equipado.

- carro con ruedas y mango retráctil telescópico
- capacidad máx 60 m de tubo Ø 1/2"
- con racores portamangueras

Kit portátil "MINI CONCEPT READY 15"

Transportable y utilizable incluso en la pared gracias a sus correspondientes soportes (no incluidos). Ya montado y equipado con 15 m de manguera, racores y pistola ergonómica "3 JET".



3x	
ø 1/2" - 5/8	ø 1/2" ø 5/8" ø 3/4"
12 x 15 mm	60 m 50 m 40 m
MADE IN ITALY	

1x	
1x	
1x	
ø 1/2" - 5/8	ø 1/2" ø 5/8" ø 3/4"
12 x 15 mm	60 m 50 m 40 m
MADE IN ITALY	

GF80285795	
Box (LxWxH) cm	38,5x14,5x55
Pcs	1
Kg	2,5
8 004779 021183	

GF80285793	
Box (LxWxH) cm	80x120x28
Pcs	12
Kg	30
8 004779 021145	

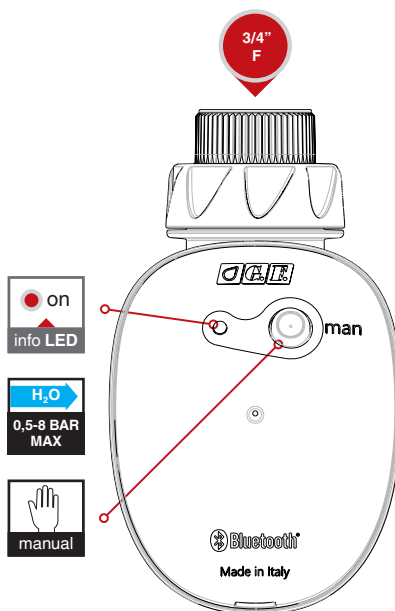

GFPRO





Programador electrónico "GF16 EASY"

Simple y confiable, dispone de programas combinables entre sí con hasta 16 posibilidades, que pueden controlarse mediante cómodo selector de mando. Encendidos cada 6, 12, 24, 48 horas con tiempos de riego preestablecidos. Programa "Easy garden" para la optimización de los ciclos de riego: dos riegos diarios preconfigurados para regar correctamente por la mañana y la tarde, mejorando la absorción del agua por parte del terreno y evitando dañar las plantas.

- botón para encendidos manuales por fuera de los ciclos de programación
- funciona con batería alcalina de 9 voltios
- dispositivo de parada del flujo de agua en caso de agotamiento de la batería
- componentes eléctricos protegidos del agua y la humedad
- conexión a grifo de 3/4"
- presión máxima de funcionamiento 8 bares

Expositores de productos presentes en la sección Merchandising

Programador electrónico "GF48"

Simple, intuitivo y práctico, dispone de programas combinables entre sí con hasta 48 posibilidades, que pueden controlarse mediante cómodos selectores de mando concéntricos. Encendidos cada 3, 6, 12, 24, 48, 96 horas durante 1, 2, 5, 10, 15, 30, 60, 120 minutos.

- botón para encendidos manuales por fuera de los ciclos de programación
- botón para encendido diferido 8 horas después de la configuración inicial
- funciona con batería alcalina de 9 voltios
- dispositivo de parada del flujo de agua en caso de agotamiento de la batería
- componentes eléctricos protegidos del agua y la humedad
- conexión a grifo de 3/4"
- presión máxima de funcionamiento 8 bares

Sistema autónomo de riego por goteo para plantas en maceta. Simple y práctico, el sistema aquaflora holiday solo necesita una botella de agua de 0,5 a 2 l para funcionar, evitando desplazamientos de macetas y plantas o conexiones de emergencia a la red de agua.

- **simplicidad:** para comenzar el riego basta con colocar una botella de agua en el piquete, hacerle un pequeño agujero para permitir la salida del aire excedente, introducir el piquete en la tierra y regular el caudal de agua deseado.
- **riego eficaz:** aquaflora holiday, gracias a la especial rejilla de emisión, suministra agua directamente en contacto con las raíces, evitando inútiles pérdidas y evaporación de agua.
- **adaptabilidad:** puede ser utilizado en cualquier maceta independientemente de la forma y el tamaño.
- **uso fuera y dentro de la casa**

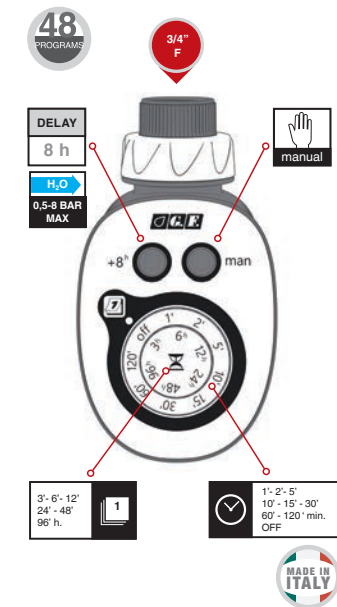
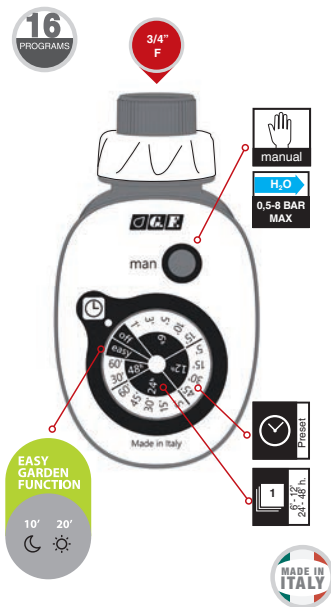
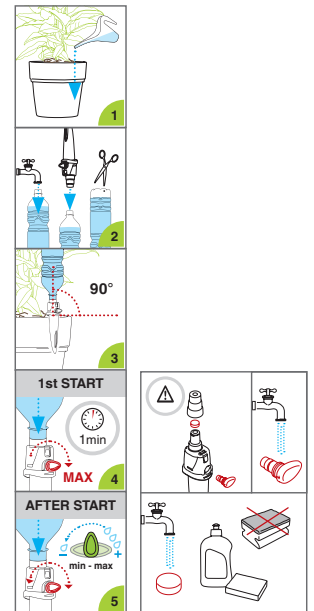

"AQUAFLORA HOLIDAY" Mix color
Sistema de riego para plantas en maceta ideal para el bienestar de todas las plantas de la casa durante paseos, viajes y vacaciones.

"AQUAFLORA HOLIDAY TRIS" Mix color
Práctico kit colgante de 3 artículos.



GF80286016	
Box (LxWxH) cm 18x19x12	
	Pcs 2
	Kg 1
8 004779 022975	

GF80286015	
Box (LxWxH) cm 18x19x12	
	Pcs 2
	Kg 1
8 004779 023682	

GF80256343	
Box (LxWxH) cm 38,5x29x30	
	Pcs 24
	Kg 2
8 004779 023330	

GF80256344	
Box (LxWxH) cm 37x24x19,5	
	Pcs 6
	Kg 1,4
8 004779 023385	

Sunny Line, segura y ecológica

Aprovechando de modo natural la energía de los rayos solares, las duchas solares **SUNNY LINE** producen gratuitamente agua caliente: como un panel solar, la base tanque conectada a la red hidráulica y expuesta al sol durante unas 2 horas calienta a más de 60° el agua contenida en esta. Esta mezclada correctamente con agua fría en utilizando el mezclador, permite suministrar unos **60 litros de agua a 30°***.

La base tanque, constantemente llena a través de la conexión a la red hidráulica asegura estabilidad y consistencia. El regulador de presión garantiza además un uso con total seguridad. Al no utilizar energía eléctrica ni combustibles, el calentamiento del agua se produce sin dañar el medio ambiente y sin producir ningún tipo de contaminación.

*Los datos varían en función de las condiciones atmosféricas y están calculados en óptimas condiciones.

Ducha solar "SUNNY NIAGARA"

La ducha solar Sunny NIAGARA aprovecha la energía de los rayos solares para producir agua caliente de forma natural y gratuita.

- Diseño moderno
 - Mezclador ergonómico que permite un ajuste más preciso de la temperatura y una selección independiente entre caudal y temperatura.
 - Altura 2,10 m
 - Depósito de más capacidad y rociador de 20 cm de diámetro que aseguran un mayor caudal de agua.
- Patented



GF80286908	
Box (LxWxH) cm	60x28x60
Pcs	1
Kg	9

GF80276908	
Box (LxWxH) cm	60x28x60
Pcs	1
Kg	9

GF80266908	
Box (LxWxH) cm	60x28x60
Pcs	1
Kg	9

GF80296908	
Box (LxWxH) cm	60x28x60
Pcs	1
Kg	9

Ducha solar "SUNNY STYLE PREMIUM"

La ducha solar "Sunny Style Premium" aprovecha la energía solar para producir agua caliente de manera natural y gratuita.

- mezclador de agua caliente y fría, para regular la temperatura deseada
- base/depósito estable y segura
- altura regulable de 1,40 a 2,10 m
- rociador extraíble y orientable
- regulador de presión inlet con válvula de seguridad
- kit plug&play con toma de grifo 3/4", 2 racores automáticos SOFT TOUCH y 10 m de manguera sin ftalatos, para la conexión al grifo Patented

Ducha solar "SUNNY STYLE"

La ducha solar "Sunny Style" aprovecha la energía solar para producir agua caliente de manera natural y gratuita.

- mezclador de agua caliente y fría, para regular la temperatura deseada
- base/depósito estable y segura
- altura útil 2 m
- regulador de presión inlet con válvula de seguridad
- toma de grifo 3/4" Patented

Sunny Style Premium



Sunny Style



GF80005524	
Box (LxWxH) cm	60x23x60
Pcs	1
Kg	7,53

GF80005525	
Box (LxWxH) cm	60x23x60
Pcs	1
Kg	7,53

GF80005520	
Box (LxWxH) cm	60x23x60
Pcs	1
Kg	6,38

GF80005521	
Box (LxWxH) cm	60x23x60
Pcs	1
Kg	6,38

GF80005526	
Box (LxWxH) cm	60x23x60
Pcs	1
Kg	7,53

GF80005523	
Box (LxWxH) cm	60x23x60
Pcs	1
Kg	7,53

GF80005522	
Box (LxWxH) cm	60x23x60
Pcs	1
Kg	6,38

GF80005519	
Box (LxWxH) cm	60x23x60
Pcs	1
Kg	6,38



Maceta de pared "MODO"

Maceta de pared con un diseño nuevo y exclusivo: Gracias a su forma geométrica y limpia, permite crear rincones "verdes", llevando la naturaleza a los hogares. La cubierta de plástico transparente, que contiene la maceta pintada, protege las paredes de los residuos de tierra, agua y hojas. La maceta extraíble permite un mantenimiento fácil. MODO es un complemento de decoración modular y versátil, se puede colgar pero también se puede apoyar sobre superficies planas. Se vende con tierra para macetas.



"FOR" bolsa contenedora

Bolsa contenedora de material plástico suave. Multifunción para jardinería, shopping, mar, living, camping. Simple y funcional, es ideal para organizar y conservar pequeños objetos.

"For2" bolsa contenedora

Bolsa contenedora de material plástico suave. Multifunción para jardinería, shopping, mar, living, camping. Simple y funcional, es ideal para organizar y conservar objetos de pequeñas y medianas dimensiones.



"MODO" Light Grey

GF86010001	
Box (LxWxH) cm 28,5x26x26	
Pcs 2	
Kg 2,3	8 004779 034091



GF80287602

Box (LxWxH) cm 38x28x60	
Pcs 10	
Kg 3,2	8 004779 026133



GF80287606

Box (LxWxH) cm 37x20x56	
Pcs 4	
Kg 2,4	8 004779 029738

"MODO" Grey

GF86010002	
Box (LxWxH) cm 28,5x26x26	
Pcs 2	
Kg 2,3	8 004779 034107



GF80277602

Box (LxWxH) cm 38x28x60	
Pcs 10	
Kg 3,2	8 004779 026126

GF80277606

Box (LxWxH) cm 37x20x56	
Pcs 4	
Kg 2,4	8 004779 029721

"MODO" Dark Grey

GF86010003	
Box (LxWxH) cm 28,5x26x26	
Pcs 2	
Kg 2,3	8 004779 034121



GF80267602

Box (LxWxH) cm 38x28x60	
Pcs 10	
Kg 3,2	8 004779 026119

GF80267606

Box (LxWxH) cm 37x20x56	
Pcs 4	
Kg 2,4	8 004779 029714

GF80297602

Box (LxWxH) cm 38x28x60	
Pcs 10	
Kg 3,2	8 004779 026140

GF80297606

Box (LxWxH) cm 37x20x56	
Pcs 4	
Kg 2,4	8 004779 029745



Carton Display
"AQUABAG STYLE" color mix
 18 pz. (6 pz. fuxia, 6 pz. blue, 6 pz. lime)

GF80255628	
Box (LxWxH) cm 72x54x103	
In Store (LxWxH) cm 72x54x140	
Pcs 1	Kg 44

Carton Display
"AQUABAG MAXI" color mix
 12 pz. (4 pz. fuxia, 4 pz. blue, 4 pz. lime)

GF80255608	
Box (LxWxH) cm 72x54x115	
In Store (LxWxH) cm 72x54x160	
Pcs 1	Kg 49,5

Carton Display
"AQUAFLOA HOLIDAY"
 color mix 160 pz.

GF80250080		
Box (LxWxH) cm 82x42x63		
In Store (LxWxH) cm 79x40x143		
Kg 15	Pcs 160	EAN 8004779023330

Carton Display
"AQUAFLOA HOLIDAY TRIS"
 color mix 72 pz.

GF80250081		
Box (LxWxH) cm 82x42x63		
In Store (LxWxH) cm 79x40x143		
Kg 17,4	Pcs 72	EAN 8004779023385

MER CHAND ISING



Carton Banner
"SUNNY STYLE"

GF21000609	
Box (LxWxH) cm 61x50x2,5	
Pcs 1	Kg 0,5



Carton Display
“SUNNY NIAGARA” color mix
4 pz. (1 pz. gray, 1 pz. lime,
1 pz. fuxia, 1 pz. blue)

GF80256909	
Box (LxWxH) cm 62x62x115 In Store (LxWxH) cm 62x62x171	
Pcs 1	Kg 43

Carton Display
“SUNNY NIAGARA” lime
4 pz. lime

GF80286909		
Box (LxWxH) cm 62x62x115 In Store (LxWxH) cm 62x62x171		
Kg 43	Pcs 4	EAN 8004779033995

Carton Display
“SUNNY NIAGARA” blue
4 pz. blue

GF80266909		
Box (LxWxH) cm 62x62x115 In Store (LxWxH) cm 62x62x171		
Kg 43	Pcs 4	EAN 8004779033971

Carton Display
“SUNNY NIAGARA” fuxia
4 pz. fuxia

GF80276909		
Box (LxWxH) cm 62x62x115 In Store (LxWxH) cm 62x62x171		
Kg 43	Pcs 4	EAN 8004779033988

Carton Display
“SUNNY NIAGARA” gray
4 pz. gray

GF80296909		
Box (LxWxH) cm 62x62x115 In Store (LxWxH) cm 62x62x171		
Kg 43	Pcs 4	EAN 8004779034008



Carton Display
“SUNNY STYLE” color mix
4 pz. (1 pz. gray, 1 pz. lime,
1 pz. fuxia, 1 pz. blue)

GF80005919	
Box (LxWxH) cm 62x62x95 In Store (LxWxH) cm 62x62x171	
Pcs 1	Kg 29,5

Carton Display
“SUNNY STYLE PREMIUM” lime
4 pz. lime

GF80176074		
Box (LxWxH) cm 62x62x95 In Store (LxWxH) cm 62x62x171		
Kg 33,7	Pcs 4	EAN 8004779019210

Carton Display
“SUNNY STYLE” lime
4 pz. lime

GF80176070		
Box (LxWxH) cm 62x62x95 In Store (LxWxH) cm 62x62x171		
Kg 29,5	Pcs 4	EAN 8004779019135

Carton Display
“SUNNY STYLE PREMIUM” fuxia
4 pz. fuxia

GF80176075		
Box (LxWxH) cm 62x62x95 In Store (LxWxH) cm 62x62x171		
Kg 33,7	Pcs 4	EAN 8004779019227

Carton Display
“SUNNY STYLE” fuxia
4 pz. fuxia

GF80176071		
Box (LxWxH) cm 62x62x95 In Store (LxWxH) cm 62x62x171		
Kg 29,5	Pcs 4	EAN 8004779019142

Carton Display
“SUNNY STYLE PREMIUM” blue
4 pz. blue

GF80176076		
Box (LxWxH) cm 62x62x95 In Store (LxWxH) cm 62x62x171		
Kg 33,7	Pcs 4	EAN 8004779019234

Carton Display
“SUNNY STYLE” blue
4 pz. blue

GF80176072		
Box (LxWxH) cm 62x62x95 In Store (LxWxH) cm 62x62x171		
Kg 29,5	Pcs 4	EAN 8004779019159

Carton Display
“SUNNY STYLE PREMIUM” color mix
4 pz. (1 pz. gray, 1 pz. lime,
1 pz. fuxia, 1 pz. blue)

GF80005918	
Box (LxWxH) cm 62x62x95 In Store (LxWxH) cm 62x62x171	
Pcs 1	Kg 33,7

Carton Display
“SUNNY STYLE PREMIUM” gray
4 pz. gray

GF80176073		
Box (LxWxH) cm 62x62x95 In Store (LxWxH) cm 62x62x171		
Kg 33,7	Pcs 4	EAN 8004779019203

Carton Display
“SUNNY STYLE” gray
4 pz. gray

GF80176069		
Box (LxWxH) cm 62x62x95 In Store (LxWxH) cm 62x62x171		
Kg 29,5	Pcs 4	EAN 8004779018794



DISPONIBILE
HASTA
AGOTAR
EXISTENCIAS

Carton Display
"AQUAPOP 15" mix color
20 pz. (6 pz. lime, 4 pz. fuxia, 6 pz. blue,
4 pz. gray)

Carton Display
"AQUAPOP 30" mix color
12 pz. (4 pz. lime, 2 pz. fuxia, 4 pz. blue,
2 pz. gray)

Carton Display
"AQUAGO Bunny 25" mix color
12 pz. (4 pz. cipria, 4 pz. avio,
2 pz. vinaccia, 2 pz. salvia)

Carton Display
"AQUABALCONY" mix color
24 pz. (6 pz. lime, 6 pz. fuxia,
6 pz. blue, 6 pz. gray)

GF80257651	
Box (LxWxH) cm 72x54x115 In Store (LxWxH) cm 72x54x160	
Pcs 1	Kg 31

GF80257603	
Box (LxWxH) cm 72x54x115 In Store (LxWxH) cm 72x54x160	
Pcs 1	Kg 33

GF80257657	
Box (LxWxH) cm 72x54x115 In Store (LxWxH) cm 72x54x160	
Pcs 1	Kg 34,5

GF80255852	
Box (LxWxH) cm 72x54x102,5 In Store (LxWxH) cm 72x54x140	
Pcs 1	Kg 37



Carton Display
"MODO" mix color
18 pz. (6 pz. light gray, 6 pz. gray,
6 pz. dark gray)

Carton Display
AQUALIGHT 15 KIT 5/8"
36 pz.

Carton Display "FOR" mix color
40 pz. (10 pz. lime, 10 pz. fuxia,
10 pz. blue, 10 pz. gray)

GF86010000	
Box (LxWxH) cm 72x54x102,5 In Store (LxWxH) cm 72x54x140	
Pcs 1	Kg 29

GF80287157		
Box (LxWxH) cm 80x60x115 In Store (LxWxH) cm 80x60x160		
Kg 65	Pcs 36	EAN 8004779038785

GF80257602	
Box (LxWxH) cm 72x54x102,5 In Store (LxWxH) cm 72x54x140	
Pcs 1	Kg 20

aqualight
15

aqualight
30

aquago™
easy15

aquago™
easy30

aquapop™
EASY
GREY

PRO
aquapop™
GREY



Carton Display
AQUALIGHT 15 m 5/8”
45 pz.

GF80170083		
Box (LxWxH) cm	82x60x115	
In Store (LxWxH) cm	80x60x160	
Kg 70	Pcs 45	EAN 8004779036156

Carton Display
AQUALIGHT 15 m 3/4”
30 pz.

DISPONIBLE
HASTA
AGOTAR
EXISTENCIAS

GF80170084		
Box (LxWxH) cm	82x60x115	
In Store (LxWxH) cm	80x60x160	
Kg 63	Pcs 30	EAN 8004779036170

Carton Display
AQUALIGHT 30 m 5/8”
25 pz.

GF80170085		
Box (LxWxH) cm	82x60x115	
In Store (LxWxH) cm	80x60x160	
Kg 71	Pcs 25	EAN 8004779036163

Carton Display
AQUAGO EASY 15 m
60 pz.

DISPONIBLE
HASTA
AGOTAR
EXISTENCIAS

GF80297648		
Box (LxWxH) cm	80x60x115	
In Store (LxWxH) cm	80x60x160	
Kg 66	Pcs 60	EAN 8004779037030

Carton Display
AQUALIGHT 30 m 3/4”
20 pz.

DISPONIBLE
HASTA
AGOTAR
EXISTENCIAS

GF80170089		
Box (LxWxH) cm	82x60x115	
In Store (LxWxH) cm	80x60x160	
Kg 76	Pcs 20	EAN 8004779036187

Carton Display
AQUAGO EASY 30 m
48 pz.

DISPONIBLE
HASTA
AGOTAR
EXISTENCIAS

GF80297649		
Box (LxWxH) cm	82x60x115	
In Store (LxWxH) cm	80x60x160	
Kg 82	Pcs 48	EAN 8004779037047

Carton Display - 72pz
“AQUAPOP GREY EASY 10m”

10m	GF80297679	
Box (LxWxH) cm	80x60x115	
In Store (LxWxH) cm	80x60x160	
Kg 80	Pcs 72	EAN 8004779040108

Carton Display - 72pz
“AQUAPOP GREY EASY 15m”

15m	GF80297680	
Box (LxWxH) cm	80x60x115	
In Store (LxWxH) cm	80x60x160	
Kg 87	Pcs 72	EAN 8004779040115

Carton Display - 48pz
“AQUAPOP GREY EASY 25m”

25m	GF80297682	
Box (LxWxH) cm	80x60x115	
In Store (LxWxH) cm	80x60x160	
Kg 90	Pcs 48	EAN 8004779040139

Carton Display - 48pz
“AQUAPOP GREY EASY 30m”

30m	GF80297683	
Box (LxWxH) cm	80x60x115	
In Store (LxWxH) cm	80x60x160	
Kg 105	Pcs 48	EAN 8004779040146

aquapop™
GREY

Carton Display - 24pz
“AQUAPOP GREY PRO 15m”

GF80287684		
Box (LxWxH) cm	80x60x115	
In Store (LxWxH) cm	80x60x160	
Kg 45	Pcs 24	EAN 8004779040153

Carton Display - 24pz
“AQUAPOP GREY PRO 25m”

GF80287685		
Box (LxWxH) cm	80x60x115	
In Store (LxWxH) cm	80x60x160	
Kg 73	Pcs 24	EAN 8004779040160



Carton Display - 18pz
“AQUAPOP GREY 25”

GF80297687		
Box (LxWxH) cm	80x60x115	
In Store (LxWxH) cm	80x60x160	
Kg 56	Pcs 18	EAN 8004779040306

WE ARE GREEN

+70%
RECYCLED
PLASTIC

GREEN

WE ARE GREEN

**El primero irrigación rango,
con encima 70% reciclado el plástico**

REUTILIZAR, REDUCIR, RECICLAR,

el nuevo enfoque de G.F. que toma vida en la gama RECO. Una gama realizada en más del 70 % con material plástico reciclado, una gama rigurosamente Made in Italy. Un nuevo ciclo de cadena productiva, más cuidadoso con la sostenibilidad y las emisiones de CO2. Una nueva Mission, una Vision que se proyecta al futuro, porque para regar el medioambiente, antes hay que respetarlo. **We are green.**

Reutilización

Darle al plástico una segunda vida

El concepto de economía circular se puede aplicar también y, sobre todo, a la cadena productiva del plástico. En los tiempos actuales, el uso de esta materia prima para producir artículos ha crecido constantemente, sin embargo, el reciclado no da abasto. La gama RECO nace por este motivo.

Reuse - Los artículos para el riego de la gama RECO se fabrican utilizando polipropileno proveniente del posconsumo (por ejemplo, la RECOgida selectiva de residuos domésticos del territorio nacional), y además, de los residuos industriales de las empresas, incluso de sectores completamente diferentes (como el sector médico, de la construcción, y automotriz, entre otros).

Un sistema que prevé no solo el proceso industrial, sino también los residuos que origina el consumidor final, haciendo que el proceso sea lo más completo y con mayor impacto positivo posible.

Recycle - gracias a que se sustituyen los materiales plásticos tradicionales por materiales sostenibles, la gama RECO se fabrica en más del 70 % con materiales plásticos reciclados. Un proceso que le permite a G.F. dar al material de descarte una segunda vida: de residuo a nuevo recurso.

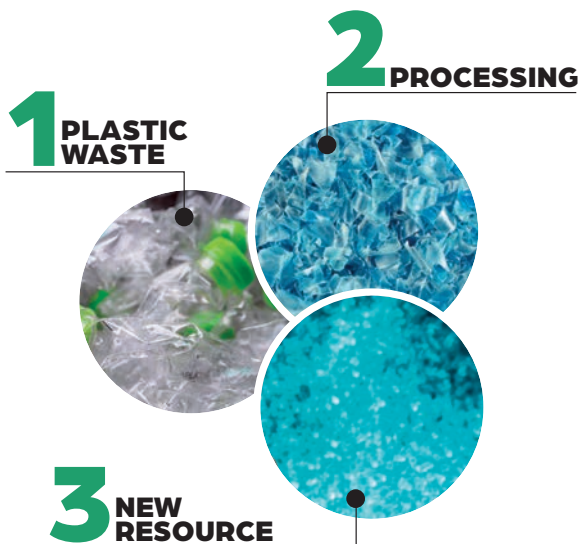

Medioambiente

Reducir las emisiones

No debemos olvidar el impacto sobre el clima: los procesos de transformación y utilización de las materias primas producen un gran impacto en el medioambiente y un aumento de las emisiones de CO2. Un uso más racional puede disminuir las emisiones de dióxido de carbono y contribuir a la salud del medioambiente.

Reduce - con la finalidad de reducir tanto las emisiones de CO2 como el uso de combustibles fósiles, aumentando así la sostenibilidad del impacto productivo, los productos de la gama RECO se crean utilizando ABS proveniente de los mismos descartes industriales de G.F. El ABS debidamente reelaborado se transforma en materia prima reutilizable.

Este sistema le permite a G.F. tener una supply chain más sostenible y con emisiones reducidas de CO2: cada producto de la gama RECO permite un ahorro de CO2 de más del 50 %* comparado con el mismo producto de la gama tradicional.

(*) Datos promedio, no contractuales, sujetos a variaciones que dependen de factores externos.

Primeros en el sector garden

Innovación Unconventional

G.F. se ocupa desde siempre del desarrollo continuo de la calidad de los productos y de una gama más coherente con las exigencias y necesidades del mercado. Por este motivo, G.F. es la primera empresa en el sector de los accesorios de riego que desarrolla una gama procedente de materiales reciclables.

RECO es la primera gama de accesorios para el riego que se fabrica con más del 70 % de plástico reciclado.

Una gama completa, simple e intuitiva. Una línea que combina la mejor calidad G.F. con el respeto por el medioambiente.





CICLO DE LA CADENA PRODUCTIVA G.F.

CADENA PRODUCTIVA Y PRODUCCIÓN

Gracias a los sectores de abastecimiento, investigación y desarrollo, calidad y a las modernas instalaciones de producción, G.F. puede garantizar una minuciosa selección de los recursos y un esmerado control en todas las fases de producción, desde la llegada de las materias primas hasta el montaje final. **Todo esto, junto al permanente control y evaluación de los proveedores, permite una colaboración positiva solo con actores confiables y certificados.**

G.F. Produit RECO
 Manufactures RECO / Produit RECO
 Fertigung von RECO / Produce RECO
 A G.F. produz RECO

+70% RICICLATA
 recycled - recyclée
 recycelt - reciclada

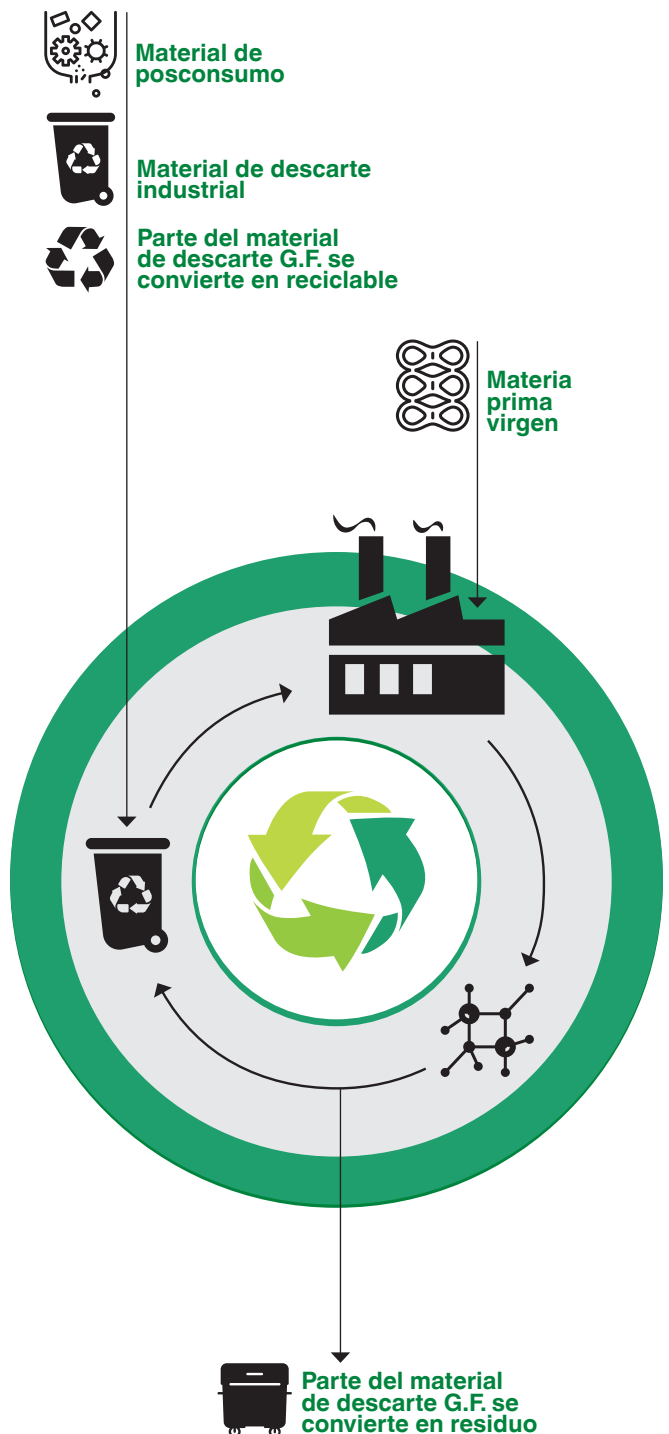



Toma de grifos roscados

- Rosca interior para enroscar en el grifo
- Superficie prensil
- Acoplamiento macho para la unión al portamanguera



Toma de grifos de doble salida

Toma de grifos de doble salida con regulación de flujo diferenciado. Regulador - modulador de caudal para cada salida para regular por separado el flujo hasta el cierre total. Útil para la conexión simultánea de varios accesorios.



Racor portamangueras "ABIERTO"

Para conectar a presión el tubo a la toma de grifo. Paso de agua continuo.



Unión reparador

Para reparar tubos estropeados o para unir dos tubos.

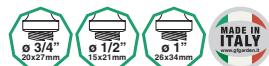

GF80605414	
Box (LxWxH) cm 20,7x14,7x10,4	
	Pcs 10
Kg 0,44	
8 004779 035692	



GF80605073	
Box (LxWxH) cm 37,5x25,5x15,5	
	Pcs 8
Kg 1,49	
8 004779 035807	



GF80605808	
Box (LxWxH) cm 20,7x14,7x10,4	
	Pcs 10
Kg 0,46	
8 004779 035715	



GF80605819	
Box (LxWxH) cm 22,7x15,2x15,4	
	Pcs 10
Kg 0,66	
8 004779 038969	

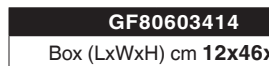

GF80603414	
Box (LxWxH) cm 12x46x15	
	Pcs 75
Kg 2,07	
8 004779 035685	

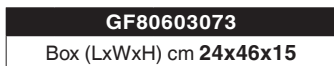

GF80603073	
Box (LxWxH) cm 24x46x15	
	Pcs 10
Kg 1,51	
8 004779 035791	



GF80603808	
Box (LxWxH) cm 24x46x15	
	Pcs 50
Kg 1,57	
8 004779 035067	



GF80603819	
Box (LxWxH) cm 12x46x15	
	Pcs 25
Kg 1,33	
8 004779 038952	



Racor portamangueras "ACQUASTOP"

Para conectar a presión el tubo a los diferentes accesorios de riego. Válvula para la parada automática del agua.



Racor portamangueras "ABIERTO"

Para conectar a presión el tubo a la toma de grifo. Paso de agua continuo.



Racor portamangueras "ACQUASTOP"

Para conectar a presión el tubo a los diferentes accesorios de riego. Válvula para la parada automática del agua.



Unión reparador

Para reparar tubos estropeados o para unir dos tubos.



GF80605809	
Box (LxWxH) cm 20,7x14,7x10,4	
	Pcs 10
Kg 0,48	
8 004779 035722	



GF80605817	
Box (LxWxH) cm 22,7x15,2x15,4	
	Pcs 10
Kg 0,66	
8 004779 038921	



GF80605818	
Box (LxWxH) cm 22,7x15,2x15,4	
	Pcs 10
Kg 0,66	
8 004779 038945	



GF80605816	
Box (LxWxH) cm 22,7x15,2x15,4	
	Pcs 10
Kg 0,66	
8 004779 038433	



GF80603809	
Box (LxWxH) cm 12x46x15	
	Pcs 25
Kg 0,87	
8 004779 035074	



GF80603817	
Box (LxWxH) cm 12x46x15	
	Pcs 25
Kg 1,33	
8 004779 038914	



GF80603818	
Box (LxWxH) cm 12x46x15	
	Pcs 25
Kg 1,33	
8 004779 038938	



GF80603816	
Box (LxWxH) cm 12x46x15	
	Pcs 25
Kg 1,33	
8 004779 038440	



Racor conector

Para unir dos líneas de tubo equipadas con racores portamangueras automáticos.



Racor de tres acoplamientos

Para unir tres líneas de tubo equipadas con racores portamangueras automáticos.



Racor adaptador de rosca con acoplamiento macho

Permite unir un tubo provisto de portamanguera a presión a aspersores con entrada de agua roscada hembra de 3/4" gas (ø 20-27 mm).



GF80605450	
Box (LxWxH) cm 14,5x14,5x11	
 Pcs 10	
Kg 0,25	



GF80605451	
Box (LxWxH) cm 14,5x14,5x11	
 Pcs 10	
Kg 0,31	



GF80605429	
Box (LxWxH) cm 14,5x14,5x11	
 Pcs 10	
Kg 0,22	

GF80603450	
Box (LxWxH) cm 12x46x15	
 Pcs 75	
Kg 0,80	

GF80603451	
Box (LxWxH) cm 12x46x15	
 Pcs 75	
Kg 1,25	

GF80603429	
Box (LxWxH) cm 12x46x15	
 Pcs 75	
Kg 0,59	





Lanza rociadora mediana

- Regulación del chorro de cono fino pulverizado a chorro recto
- Caudal máximo 14 l/min a 4 bares



Kit lanza rociadora mediana

- Lanza rociadora mediana
- Toma de grifo 3/4", 1/2" y 1"
- 2 racores portamangueras 1/2"-5/8" "ABIERTO" y "ACQUASTOP"



Pistola de riego "3 JET Easy"

- Regulador-modulador de caudal para el ajuste progresivo del flujo de agua de cerrado a completamente abierto.
- Punta selector "3 JET": chorro fijo, abanico y cono
- Caudal máx 18 l/min a 4 bar



Pistola de riego multichorro "8 JET Easy"

- Regulador-modulador de caudal para el ajuste progresivo del flujo de agua de cerrado a completamente abierto.
- Selector "8 JET" rotatorio con posibilidad de seleccionar 8 tipos diferentes de chorros
- Caudal máx 18 l/min a 4 bar



GF80605400	
Box (LxWxH) cm	29,7x24,2x11,4
Pcs	10
Kg	0,74
8 004779 035838	

GF80603400	
Box (LxWxH) cm	24x46x15
Pcs	40
Kg	2,11
8 004779 035111	



GF80606917	
Box (LxWxH) cm	37,5x25,5x15,5
Pcs	10
Kg	2,22
8 004779 038419	

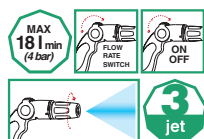

GF80605537	
Box (LxWxH) cm	36x21,7x12
Pcs	8
Kg	1,14
8 004779 035869	

GF80603537	
Box (LxWxH) cm	24x46x15
Pcs	20
Kg	2,25
8 004779 035852	

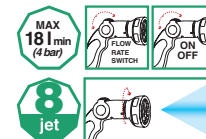

GF80606912	
Box (LxWxH) cm	36x21,7x12
Pcs	8
Kg	1,30
8 004779 035876	

GF80603912	
Box (LxWxH) cm	24x46x15
Pcs	16
Kg	2,07
8 004779 035128	





Kit pistola de riego multichorro "8 JET Easy"

- Pistola de riego multichorro "8 JET Easy"
- Toma de grifo 3/4", 1/2" y 1"
- 2 racores portamangueras 1/2"-5/8" "ABIERTO" y "ACQUASTOP"

Pistola de riego caudal medio "3 JET"

- Regulador-modulador de caudal con cobertura blanda de goma antideslizante
- Palanca delantera con dispositivo de corte del chorro
- Selector de chorro "3 JET": chorro fijo, abanico y cono
- Caudal máx. 20 l/min a 4 bar



Pistola de riego multichorro caudal medio "8 JET"

- Regulador-modulador de caudal con cobertura blanda de goma antideslizante
- Palanca delantera con dispositivo de corte del chorro
- Selector de chorro "8 JET" circular con borde ergonómico de goma para facilitar el agarre y el uso
- Disco micro perforado inspeccionable para un posible mantenimiento periódico
- Caudal máx. 20 l/min a 4 bar

Kit pistola de riego multichorro caudal medio "8 JET"

- Pistola de riego multichorro caudal medio "8 JET"
- Toma de grifo 3/4", 1/2" y 1"
- 2 racores portamangueras 1/2"-5/8" "ABIERTO" y "ACQUASTOP"

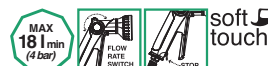
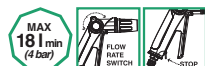

GF80606918	
Box (LxWxH) cm 37,5x25,5x15,5	
	Pcs 6
Kg 1,72	

GF80606903	
Box (LxWxH) cm 36x21,7x12	
	Pcs 8
Kg 1,30	

GF80606905	
Box (LxWxH) cm 36x21,7x12	
	Pcs 8
Kg 1,50	

GF80606921	
Box (LxWxH) cm 37,5x25,5x15,5	
	Pcs 6
Kg 1,75	

GF80603903	
Box (LxWxH) cm 24x46x15	
	Pcs 20
Kg 2,86	

GF80603905	
Box (LxWxH) cm 24x46x15	
	Pcs 16
Kg 2,66	

NEW



"XL Selector" pistola de riego 5JET, con +70% de plástico reciclado

- Gran selector (ø 9 cm) con goma ergonómica
- 5 diferentes patrones de rociado, incluyendo un rociado de ducha amplio y un perlador (rociado mezclado con aire), adecuado para plantas y flores delicadas, incluso en macetas.
- Regulador-modulador de caudal con cobertura blanda de goma antideslizante.
- Palanca delantera con dispositivo de corte del chorro
- Caudal máx. 20 l/min a 4 bar.

Rociador multichorro para flores con extensión

- Ideal para alcanzar puntos poco accesibles de parterres, macetas y floreros
- 8 Tipos de chorro diferentes
- Grifo para la regulación micrométrica del flujo.
- Articulación regulable
- Caudal máximo 16 l/min a 4 bares

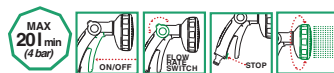

GF80606937	
Box (LxWxH) cm 36x21,7x12	
	Pcs 4
Kg 1,12	

GF80603937	
Box (LxWxH) cm 46x24x15	
	Pcs 8
Kg 1,96	

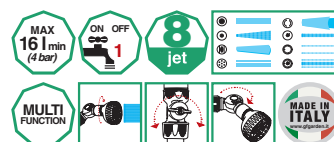

GF80605448	
Box (LxWxH) cm 78,4x14,4x13,4	
	Pcs 4
Kg 1,07	



Aspersor "CONO"

Aspersor estático para pequeñas áreas donde se requiera un chorro muy suave y pulverizado. Versión en asta.

- Caudal máximo 23 l/m



Aspersor "ROTAX"

Ideal para regar superficies pequeñas y medianas. Versión en asta.

- Boquillas regulables para optimizar el riego en función del tipo de plantas
- Caudal máximo 19 l/m



Aspersor "ROTAX"

Ideal para regar superficies pequeñas y medianas.

- Boquillas regulables para optimizar el riego en función del tipo de plantas
- Caudal máximo 19 l/m



Aspersor "DRIVER"

Aspersor circular multifunción en base. Basta con girar el disco para regar 8 zonas diferentes.

- Caudal máximo 18 l/m



GF80605619	
Box (LxWxH) cm 37,5x25,5x15,5	
Pcs 8	
Kg 0,86	8 004779 035937



GF80605633	
Box (LxWxH) cm 37,5x25,5x15,5	
Pcs 8	
Kg 0,99	8 004779 035920



GF80605632	
Box (LxWxH) cm 37,5x25,5x15,5	
Pcs 8	
Kg 1,28	8 004779 035890

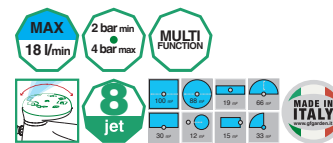

GF80605617	
Box (LxWxH) cm 37,5x25,5x15,5	
Pcs 4	
Kg 1,28	8 004779 035913

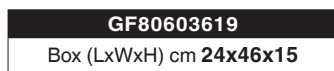

GF80603619	
Box (LxWxH) cm 24x46x15	
Pcs 12	
Kg 0,87	8 004779 035159

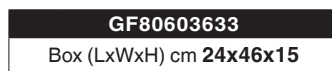

GF80603633	
Box (LxWxH) cm 24x46x15	
Pcs 12	
Kg 1,07	8 004779 035142

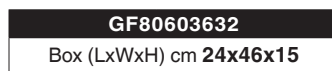

GF80603632	
Box (LxWxH) cm 24x46x15	
Pcs 6	
Kg 0,83	8 004779 035135

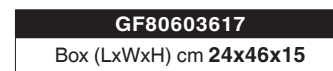

GF80603617	
Box (LxWxH) cm 24x46x15	
Pcs 4	
Kg 1,07	8 004779 035906



Aspersor circular "Super rotax"

Brazos giratorios de doble regulación para un riego homogéneo de superficies medianas y grandes.

- Boquillas y brazos regulables por separado
- Superficie regada de 30 a 160 m²
- Base de gran estabilidad
- Caudal máximo 15 l/min



Oscilante "astral 4"

Aspersor oscilante con regulación continua del arco de riego de 20° a 100°. Muy silencioso, ofrece distintas posibilidades de riego, ideal para cubrir de modo uniforme tanto pequeñas áreas como grandes áreas de sección rectangular.

- brazo oscilante de plástico de 16 chorros
- alfiler para la limpieza de los orificios
- caudal máximo 15 l/min

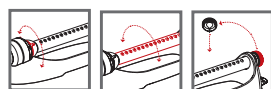

GF80605615	
Box (LxWxH) cm 39x28,5x27	
Pcs 6	
Kg 1,46	8 004779 035944

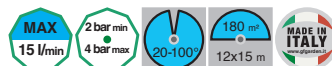

GF80605669	
Box (LxWxH) cm 40x28x21	
Pcs 6	
Kg 2,52	8 004779 037774

Portamangueras de pared

Para fijar a la pared para sostener el rollo de manguera.



GF80607040	
Box (LxWxH) cm 38,5x29x30	
Pcs 8	
Kg 2,36	8 004779 035173

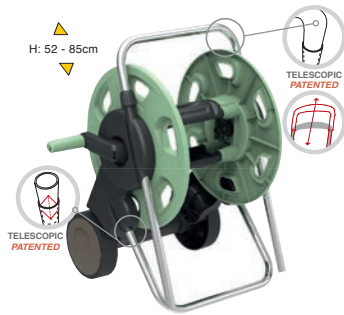

Portátil "BABY"

- Capacidad 20 m de manguera de 1/2"
- Con racor a presión

Unidad móvil "CONCEPT"

- Carro enrollador de manguera de plástico y metal
- Mango retráctil telescópico
- Capacidad máx. 60 m de manguera \varnothing 1/2"
- con 2 racores portamangueras 1/2"-5/8" "ABIERTO"



GF80605704

Box (LxWxH) cm 29x15,5x29

	Pcs 1	
Kg 1,10		8 004779 035166

GF80605795

Box (LxWxH) cm 38,5x14,5x55

	Pcs 1	
Kg 2,50		8 004779 035951

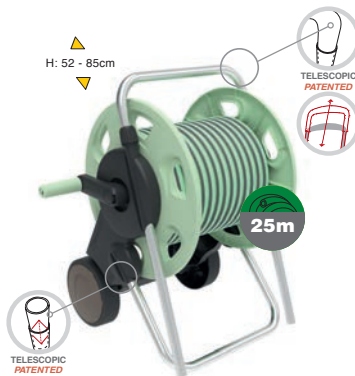

Portátil "BABY READY" con 75% de manguera reciclada

- Manguera 15m \varnothing 1/2"
- 1 x Lanza rociadora mediana
- 1 x Racores portamanguera 1/2"-5/8"
- 1 x Toma de grifos 3/4"

Unidad móvil "CONCEPT READY" con 75% de manguera reciclada

- Carro enrollador de manguera de plástico u metal
- Mango telescópico
- Manguera 25 m \varnothing 5/8"
- 1 x pistola de riego multichorro "8 JETS"
- 4 x Racores portamangueras 1/2"-5/8"
- 1 x Toma de grifos 3/4"



GF80605846

Box (LxWxH) cm 29x26x29

	Pcs 1	
Kg 2,60		8 004779 040016

GF80605873

Box (LxWxH) cm 80x120x30

	Pcs 12	
Kg 30		8 004779 040023

GF80605749

Box (LxWxH) cm 80x120x55

	Pcs 6	
Kg 32		8 004779 035968

Minienrollador de manguera "AQUABAG"

El nuevo minienrollador de manguera es ideal para regar plantas, flores y macetas ubicadas en terrazas, balcones, galerías y jardines de pequeñas dimensiones. Gracias a su doble modalidad de uso - en el suelo o transportable - es muy práctico durante el uso ya que es compacto, ligero y tiene un nuevo diseño cautivante, volviendo más agradables los momentos al aire libre.

- 10 metros de manguera flexible y trenzada (8,5 m internos enrollables + 1,5 m externo)
- 2 racores automáticos
- Lanza rociadora regulable media
- toma de grifo 3/4"



10m

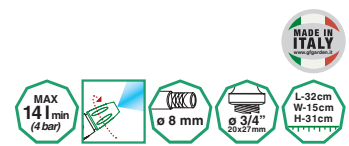
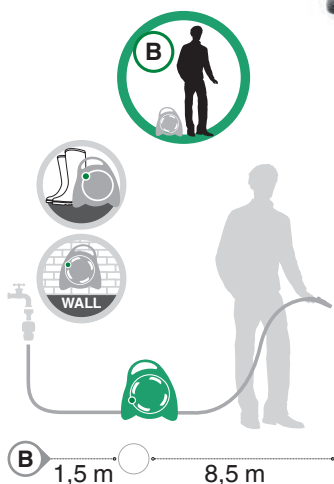
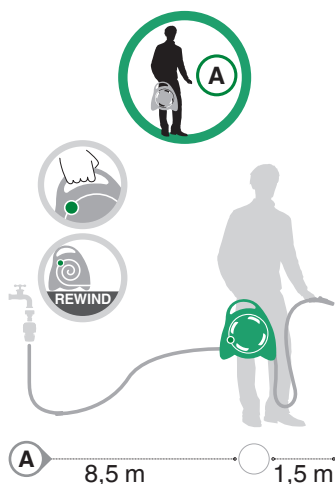

GF80605606	
Box (LxWxH) cm 35x30x32	
Pcs 2	
Kg 4,05	8 004779 035975

aquaflo holiday

Sistema autónomo de riego por goteo para plantas en maceta.

- **SIMPLICIDAD:** para comenzar el riego basta con colocar una botella de agua en el piquete, hacerle un pequeño agujero para permitir la salida del aire excedente, introducir el piquete en la tierra y regular el caudal de agua deseado.
- **SUMINISTRO CONSTANTE Y DOSIFICACIÓN REGULADA:** el sistema suministra agua gota a gota constantemente, sin crear estancamientos dañinos para las plantas, dosificando el aporte de agua con el práctico grifo, ubicado en el frente del piquete.
- **RIEGO EFICAZ:** Aquaflo Holiday, gracias a la especial rejilla de emisión, suministra agua directamente en contacto con las raíces, evitando inútiles pérdidas y evaporación de agua, garantizando el bienestar de la planta.

CONEXIÓN UNIVERSAL PARA BOTELLAS DE PLÁSTICO DE 0,5 A 2 L

REGULADOR DE CAUDAL DE RIEGO

RIEGO CONSTANTE POR GOTEO DIRECTAMENTE EN LAS RAÍCES



GF80606343	
Box (LxWxH) cm 38,5x29x30	
Pcs 24	
Kg 2,00	8 004779 037788

Kit 20

Kit de goteo ideal para balcones, terrazas, parterres y pequeños huertos. Hasta 20 macetas/zonas.

Contiene:

- 1 reductor de presión (de 3/3,5 a 1/1,2 bar)
- 1 toma de grifo 3/4" (20-27 mm)
- 20 m de tubo capilar 4x6
- 20 estacas para tubo capilar
- 20 goteadores regulables en línea (0-8 l/h; 1,5 bar)
- 3 grifos en línea
- 5 acoplamientos rectos
- 10 acoplamientos en codo
- 10 acoplamientos en T
- 20 tapones de fin de línea



GF80606163	
Box (LxWxH) cm 28x6,2x30,5	
Pcs 1	
Kg 0,90	8 004779 038327



AQUATIME DUE.5

FUNCIÓN "EASY BALCONY"

Esta función, ideal para regar plantas en macetas y setos, produce un ciclo diario de: 6 horas de riego (1 minuto cada hora) - 6 horas de STOP - 6 horas de riego (1 minuto cada hora) - 6 horas de STOP.

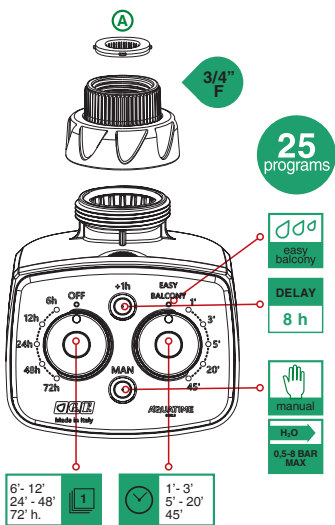

Kit 20 Due.5

Kit de goteo ideal para balcones, terrazas, parterres y pequeños huertos. Incluye programador de riego. Hasta 20 macetas/zonas. Contiene:

- 1 programador de riego
- 1 reductor de presión (de 3/3,5 a 1/1,2 bar)
- 1 toma de grifo 3/4" (20-27 mm)
- 20 m de tubo capilar 4x6
- 20 estacas para tubo capilar
- 20 goteadores regulables en línea (0-8 l/h; 1,5 bar)
- 3 grifos en línea
- 5 acoplamientos rectos
- 10 acoplamientos en codo
- 10 acoplamientos en T
- 20 tapones de fin de línea



GF80606162	
Box (LxWxH) cm 20x11x24	
Pcs 1	
Kg 1,10	8 004779 038310





sunny
the solar shower



WE ARE GREEN - WE ARE GREEN - WE ARE GREEN - WE ARE GREEN - WE ARE GREEN

OVER 30%
RECYCLED
PLASTIC

RECICLADA Y ECOLÓGICA:

la ducha solar **SUNNY STYLE RECO** se fabrica utilizando más del 30% de plástico reciclado: la carcasa, en particular, está hecha en aprox.

Un 90 % de PET reciclado procedente de plástico post-consumo. Es, además, ecológica, ya aprovecha la energía natural de los rayos de sol para producir agua caliente. Al conectar el depósito base a la red de agua, con unas 2 horas de exposición solar calienta a más de 60° el agua en su interior. Esta, debidamente mezclada con agua fría mediante el mezclador, permite suministrar unos 60 litros de agua a 30 °C*.

PRÁCTICA: ligera y manejable, idónea para cualquier espacio exterior, del jardín a la terraza o la piscina, también para los amantes de la autocaravana y de la acampada.

SEGURA Y EFICAZ: el desarrollo horizontal de la base, garantiza una mejor exposición a los rayos solares respecto a los modelos de desarrollo vertical: esto significa un mayor rendimiento térmico, además de una mayor velocidad en las fases de calentamiento durante el día. Cuenta además con regulador de presión inlet con válvula de seguridad.

*Los datos varían en función de las condiciones atmosféricas y se calculan en condiciones ideales.



ROCIADOR
ORIENTABLE Ø 12,5
CM

MEZCLADOR

REGULADOR DE
PRESIÓN



GF80606919	
Box (LxWxH) cm 60x23x60	
Pcs 1	
Kg 7,50	8 004779 038334

Sunny Style RECO

La ducha solar "Sunny Style RECO" se vende incluyendo:

- Mezclador de agua caliente y fría, para regular la temperatura deseada
- Base/depósito estable y segura
- Altura útil 2 m
- Regulador de presión inlet con válvula de seguridad
- Rociador orientable ø 12,5 cm



GF80605770	
Box (LxWxH) cm 40x16x40	
Pcs 1	
Kg 2,86	8 004779 037764

Carro recogedor "SACK TROLLEY"

Ligero y fácil de manejar, es ideal para recoger césped, hojarasca y todo tipo de residuos Indoor y Outdoor. Adaptable a las bolsas de basura más comunes de 100 l.

MANGUERA CON 75% DE PVC RECICLADO

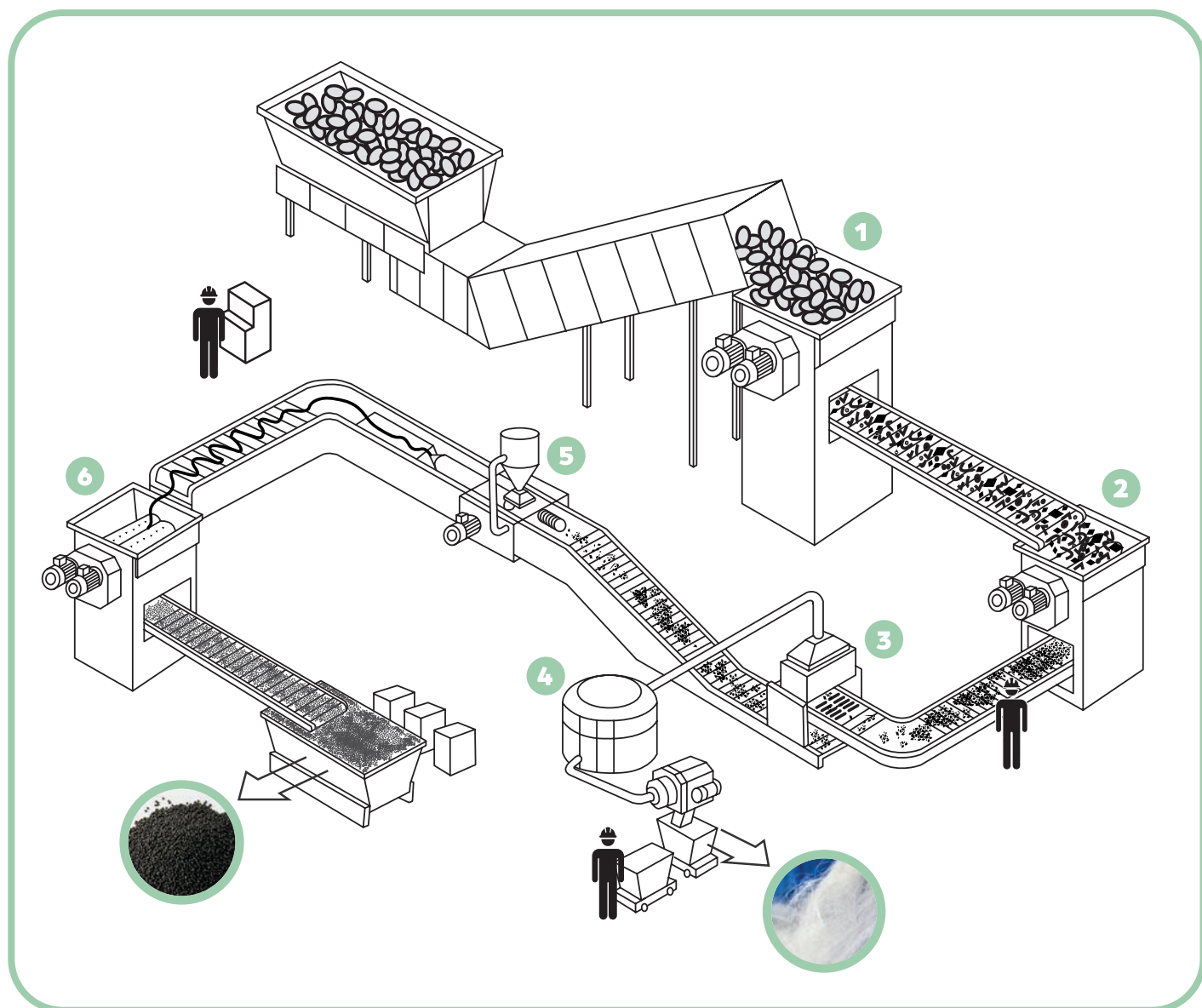

1 CORTE

2 TRITURACIÓN

3 TAMIZADO

4 SEPARACIÓN DE FIBRAS

5 TINTURA MEZCLADORA Y EXTRUSIÓN

6 CORTE

PASO A (1, 2)

Las mangueras de desecho se cortan (1) y luego se trituran en pequeños trozos de unos pocos centímetros a través de trituradoras (2).

PASO B (3,4)

Luego estas pequeñas piezas pasan a través de sistemas de tamiz (3) para separar la fibra del PVC (4). Este residuo de PVC se llama "la sémola". Necesitamos separar las fibras que provienen del refuerzo textil de nuestras mangueras para mejorar la resistencia a la presión de nuestros productos finales.

PASO C (5,6)

Esta sémola se mezcla (5) con colorante negro y se procesa en una extrusora (alrededor de 150°/160°C) y luego se corta de nuevo en pequeños granulos (6) listos para ser utilizados de nuevo en nuestras mangueras. Este sistema separador de fibra fue desarrollado solo para esta línea.

15

Anni di garanzia
Years guarantee
Ans de garantie
Jahren Garantie
Años de garantía

WE ARE GREEN

TNT Tricoflex Non Torsion

que evita torceduras y torceduras asegurando un flujo de agua constante. Su superficie exterior Soft Touch que mejora el agarre del producto durante su uso en el jardín, resistencia a la abrasión en superficies rugosas. No se produce con elementos contaminantes (Cadmio, Bario y Plomo); Resistencia UV y anti algas.

Foamed Technology

crea una estructura *Ultramemory* que siempre recupera su forma original sin sufrir deformaciones, haciendo que la manguera sea más ligero, más suave y más potente.

Cada vez más RECO

Aprovechar de manera sostenible los recursos es hoy en día una necesidad imperiosa. La nueva línea de mangueras recicladas GF amplía la gama reciclada RECO: la primera gama de accesorios de riego, fabricada con más del 70% de plástico reciclado. Los empaques están hechos de material de papel de fuentes sostenibles. Una Misión de futuro, porque para regar el medioambiente, antes hay que respetarlo.

We are green.

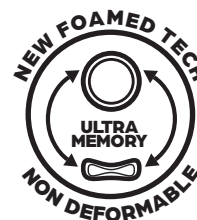



Ø 1/2
12,5 mm

15 m	GF80607300
(LxWxH) cm Ø 32x11	
Pcs 1 kg 2	8 004779 040672

PALLET		
Pcs	Box (LxWxH) cm	Kg
72	80x120x114	169

Ø 5/8
15 mm

15 m	GF80607303
(LxWxH) cm Ø 38x9,5	
Pcs 1 kg 2,3	8 004779 040702

PALLET		
Pcs	Box (LxWxH) cm	Kg
60	80x120x111	163

Ø 3/4
19 mm

15 m	GF80607306
(LxWxH) cm Ø 37x13,5	
Pcs 1 kg 3,4	8 004779 040733

PALLET		
Pcs	Box (LxWxH) cm	Kg
42	80x120x110	168

25 m	GF80607301
(LxWxH) cm Ø 37x12,5	
Pcs 1 kg 3,4	8 004779 040689

PALLET		
Pcs	Box (LxWxH) cm	Kg
48	80x120x115	188

25 m	GF80607304
(LxWxH) cm Ø 36x12	
Pcs 1 kg 3,8	8 004779 040719

PALLET		
Pcs	Box (LxWxH) cm	Kg
42	80x120x111	184

25 m	GF80607307
(LxWxH) cm Ø 37x20	
Pcs 1 kg 5,6	8 004779 040740

PALLET		
Pcs	Box (LxWxH) cm	Kg
30	80x120x115	193

50 m	GF80607302
(LxWxH) cm Ø 38x20	
Pcs 1 kg 6,7	8 004779 040696

PALLET		
Pcs	Box (LxWxH) cm	Kg
30	80x120x115	226

50 m	GF80607305
(LxWxH) cm Ø 40x22	
Pcs 1 kg 7,5	8 004779 040726

PALLET		
Pcs	Box (LxWxH) cm	Kg
24	80x120x103	205

50 m	GF80607308
(LxWxH) cm Ø 49x21	
Pcs 1 kg 11	8 004779 040757

PALLET		
Pcs	Box (LxWxH) cm	Kg
20	120x120x99	245

Kit with accessories RECO: +70% recycled plastic



15 m	GF80607309
(LxWxH) cm Ø 32x11	
Pcs 1 kg 2,1	8 004779 040764

PALLET		
Pcs	Box (LxWxH) cm	Kg
72	80x120x114	180

15 m	GF80607311
(LxWxH) cm Ø 38x9,5	
Pcs 1 kg 2,5	8 004779 040788

PALLET		
Pcs	Box (LxWxH) cm	Kg
60	80x120x111	172

15 m	GF80607313
(LxWxH) cm Ø 37x13,5	
Pcs 1 kg 3,6	8 004779 040801

PALLET		
Pcs	Box (LxWxH) cm	Kg
42	80x120x110	174

25 m	GF80607310
(LxWxH) cm Ø 37x12,5	
Pcs 1 kg 3,6	8 004779 040771

PALLET		
Pcs	Box (LxWxH) cm	Kg
48	80x120x115	196

25 m	GF80607312
(LxWxH) cm Ø 36x12	
Pcs 1 kg 4	8 004779 040795

PALLET		
Pcs	Box (LxWxH) cm	Kg
42	80x120x111	191

25 m	GF80607314
(LxWxH) cm Ø 37x20	
Pcs 1 kg 5,7	8 004779 040818

PALLET		
Pcs	Box (LxWxH) cm	Kg
30	80x120x115	198

+70% KIT RECYCLED PLASTIC READY

3 jet

Ready kit fabricado con + 70% de plástico reciclado:
 • 1x racor abierto • 1x racor Acquastop • 1x toma de grifo 3/4+1/2
 • 1 pistola ergonómica 3 jet

Medidas de manguera y kit: considerar tolerancias de +/- 15mm.

Ø 1/2
12,5 mm

Ø 5/8
15 mm

Ø 3/4
19 mm

15 m	GF80287300
(LxWxH) cm Ø 32x11	
Pcs 1	kg 2

PALLET		
Pcs	Box (LxWxH) cm	Kg
72	80x120x114	169

15 m	GF80287303
(LxWxH) cm Ø 38x9,5	
Pcs 1	kg 2,3

PALLET		
Pcs	Box (LxWxH) cm	Kg
60	80x120x111	163

15 m	GF80287306
(LxWxH) cm Ø 37x13,5	
Pcs 1	kg 3,4

PALLET		
Pcs	Box (LxWxH) cm	Kg
42	80x120x110	168

25 m	GF80287301
(LxWxH) cm Ø 37x12,5	
Pcs 1	kg 3,4

PALLET		
Pcs	Box (LxWxH) cm	Kg
48	80x120x115	188

25 m	GF80287304
(LxWxH) cm Ø 36x12	
Pcs 1	kg 3,8

PALLET		
Pcs	Box (LxWxH) cm	Kg
42	80x120x111	184

25 m	GF80287307
(LxWxH) cm Ø 37x20	
Pcs 1	kg 5,6

PALLET		
Pcs	Box (LxWxH) cm	Kg
30	80x120x115	193

50 m	GF80287302
(LxWxH) cm Ø 38x20	
Pcs 1	kg 6,7

PALLET		
Pcs	Box (LxWxH) cm	Kg
30	80x120x115	226

50 m	GF80287305
(LxWxH) cm Ø 40x22	
Pcs 1	kg 7,5

PALLET		
Pcs	Box (LxWxH) cm	Kg
24	80x120x103	205

50 m	GF80287308
(LxWxH) cm Ø 49x21	
Pcs 1	kg 11

PALLET		
Pcs	Box (LxWxH) cm	Kg
20	120x120x99	245

Kit with accessories RECO: +70% recycled plastic

15 m	GF80287309
(LxWxH) cm Ø 32x11	
Pcs 1	kg 2,1

PALLET		
Pcs	Box (LxWxH) cm	Kg
72	80x120x114	180

15 m	GF80287311
(LxWxH) cm Ø 38x9,5	
Pcs 1	kg 2,5

PALLET		
Pcs	Box (LxWxH) cm	Kg
60	80x120x111	172

15 m	GF80287313
(LxWxH) cm Ø 37x13,5	
Pcs 1	kg 3,5

PALLET		
Pcs	Box (LxWxH) cm	Kg
42	80x120x110	174

25 m	GF80287310
(LxWxH) cm Ø 37x12,5	
Pcs 1	kg 3,6

PALLET		
Pcs	Box (LxWxH) cm	Kg
48	80x120x115	196

25 m	GF80287312
(LxWxH) cm Ø 36x12	
Pcs 1	kg 4

PALLET		
Pcs	Box (LxWxH) cm	Kg
42	80x120x111	191

25 m	GF80287314
(LxWxH) cm Ø 37x20	
Pcs 1	kg 5,7

PALLET		
Pcs	Box (LxWxH) cm	Kg
30	80x120x115	198

**+70% KIT
RECYCLED
PLASTIC READY**



Ready kit fabricado con + 70% de plástico reciclado:

- 1x racor abierto
- 1x racor Acquastop
- 1x toma de grifo 3/4+1/2
- 1 pistola ergonómica 3 jet

Medidas de manguera y kit: considerar tolerancias de +/- 15mm.



Ø 1/2
12,5 mm

Ø 5/8
15 mm

Ø 3/4
19 mm

15 m		GF80277300	
(LxWxH) cm		Ø 32x11	
Pcs 1		kg 2	
		8 004779 040580	

PALLET		
Pcs	Box (LxWxH) cm	Kg
72	80x120x114	169

15 m		GF80277303	
(LxWxH) cm		Ø 38x9,5	
Pcs 1		kg 2,3	
		8 004779 040603	

PALLET		
Pcs	Box (LxWxH) cm	Kg
60	80x120x111	163

25 m		GF80277301	
(LxWxH) cm		Ø 37x12,5	
Pcs 1		kg 3,4	
		8 004779 040597	

PALLET		
Pcs	Box (LxWxH) cm	Kg
48	80x120x115	188

25 m		GF80277304	
(LxWxH) cm		Ø 36x12	
Pcs 1		kg 3,8	
		8 004779 040610	

PALLET		
Pcs	Box (LxWxH) cm	Kg
42	80x120x111	184

Kit with accessories RECO: +70% recycled plastic

15 m		GF80277309	
(LxWxH) cm		Ø 32x11	
Pcs 1		kg 2,1	
		8 004779 040627	

PALLET		
Pcs	Box (LxWxH) cm	Kg
72	80x120x114	180

15 m		GF80277311	
(LxWxH) cm		Ø 38x9,5	
Pcs 1		kg 2,5	
		8 004779 040658	

PALLET		
Pcs	Box (LxWxH) cm	Kg
60	80x120x111	172

25 m		GF80277310	
(LxWxH) cm		Ø 37x12,5	
Pcs 1		kg 3,6	
		8 004779 040634	

PALLET		
Pcs	Box (LxWxH) cm	Kg
48	80x120x115	196

25 m		GF80277312	
(LxWxH) cm		Ø 36x12	
Pcs 1		kg 4	
		8 004779 040665	

PALLET		
Pcs	Box (LxWxH) cm	Kg
42	80x120x111	191



Ready kit fabricado con + 70% de plástico reciclado:

- 1x racor abierto
- 1x racor Acquastop
- 1x toma de grifo 3/4+1/2
- 1 pistola ergonómica 3 jet

Medidas de manguera y kit:
considerar tolerancias de +/- 15mm.





Expositor "Aquabag"

Expositor autoportante, de cartón con crown. Se entrega montado y con productos. Contiene: 18 pz. AquaBag
Dimensiones abierto:
cm 72 x 54 x 140 h

GF8060022		
Box (LxWxH) cm 72x54x102,5		
	Pcs 18	EAN
Kg 44,10	8004779035975	



Expositor "SUNNY STYLE"

Expositor dosificador de volumen reducido equipado con panel didáctico ilustrado
 • 4 cajas ducha "Sunny Style"
 • Dimensiones 62 x 62 x 171 cm

GF80606927		
Box (LxWxH) cm 62x62x95		
In Store (LxWxH) cm 62x62x171		
Kg 29,5	Pcs 4	EAN 8004779038334

Packaging sostenible
 Los soportes gráficos,
 packaging y expositores
 son elaborados con papel
 procedente de fuentes
 sostenibles, y a su vez son
 reciclables, eliminándose con
 el papel.

MERCHANDISING



Carton Display 1/3 pallet

Box (LxWxH)
 cm 80x40x105
 In Store (LxWxH)
 cm 80x40x145



Floor Totem GF21001229

Box (LxWxH)
 cm 52x152x10
 In Store (LxWxH)
 cm 56x56x152

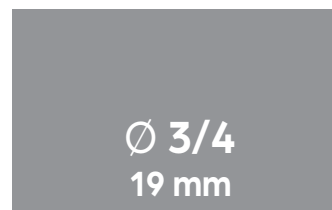
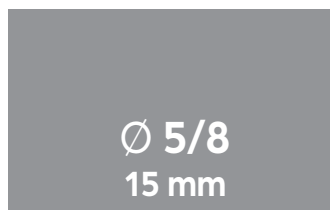
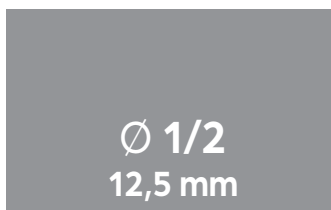

SALVIA DISPLAY

15 m	GF80607315
Kg 50	Pcs 21 EAN 8004779040672

15 m	GF80607317
Kg 54	Pcs 20 EAN 8004779040702

15 m	GF80607319
Kg 56	Pcs 14 EAN 8004779040733

25 m	GF80607316
Kg 63	Pcs 16 EAN 8004779040689

25 m	GF80607318
Kg 69	Pcs 16 EAN 8004779040719

25 m	GF80607320
Kg 64	Pcs 10 EAN 8004779040740

SALVIA KIT DISPLAY

15 m	GF80607321
Kg 57	Pcs 21 EAN 8004779040764

15 m	GF80607322
Kg 57	Pcs 20 EAN 8004779040788

15 m	GF80607323
Kg 58	Pcs 14 EAN 8004779040801

MIXCOLOR DISPLAY

15 m	GF80257300
Kg 50	Pcs 1 21pz. 7x salvia - 7x lime - 7x fuxia

15 m	GF80257303
Kg 54	Pcs 1 20pz. 7x salvia - 7x lime - 6x fuxia

25 m	GF80257301
Kg 63	Pcs 1 16pz. 6x salvia - 6x lime - 4x fuxia

25 m	GF80257304
Kg 69	Pcs 1 16pz. 6x salvia - 6x lime - 4x fuxia

MIX COLOR KIT DISPLAY

15 m	GF80257309
Kg 54	Pcs 1 21pz. 7x salvia - 7x lime - 7x fuxia

15 m	GF80257311
Kg 57	Pcs 1 20pz. 7x salvia - 7x lime - 6x fuxia

