

HOZELOCK

🇮🇹 Catalogo Italia • 2025

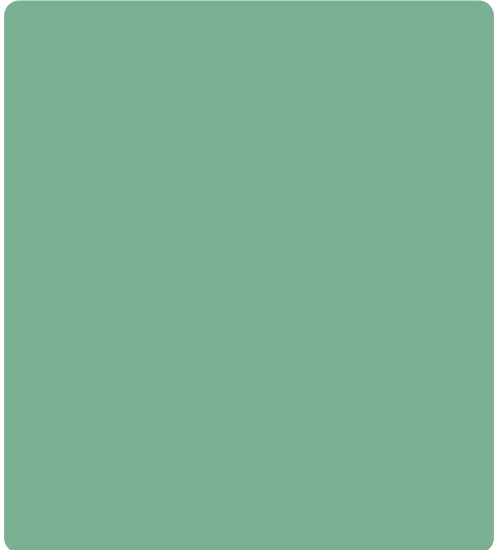
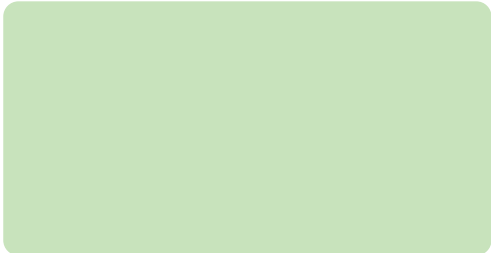

Noi di **HOZELOCK**, ci impegniamo per un futuro più sostenibile.

Le nostre iniziative si concentrano sul miglioramento della sostenibilità dei nostri prodotti, imballaggi e processi produttivi. Ci impegniamo inoltre a sviluppare pratiche sostenibili nello sviluppo dei prodotti e nelle attività operative. Il nostro obiettivo è aiutare i giardinieri a godersi i loro giardini in modo più sostenibile attraverso le nostre soluzioni innovative.

Il nostro impegno si concentra su tre aree chiave:
riutilizzo, riciclo e responsabilità.

Riutilizzo

Il nostro obiettivo è quello di continuare a ricercare e testare nuovi modi per utilizzare materiali riciclati nella fabbricazione dei prodotti Hozelock, senza compromettere la qualità e la durata.

- Dall'inizio del 2022, i nostri tubi a maglia a marchio HOZELOCK / TRICOFLEX sono prodotti utilizzando il 40% di PVC riciclato proveniente dagli scarti di produzione dei nostri stabilimenti TRICOFLEX (Francia) e HOZELOCK (Inghilterra). Ciò equivale a 19 milioni di bottiglie di plastica all'anno.
- Dal 2024, tutti i nostri tubi sono realizzati con il 70% di PVC riciclato.



- Tutte le nostre compostiere sono state progettate per includere la maggior quantità possibile di plastica riciclata nella loro fabbricazione, pur mantenendo un design che si adatta a tutti gli interni ed esterni.



Riciclaggio

Il nostro obiettivo: modificare le dimensioni e i materiali dei nostri imballaggi per passare a un futuro più sostenibile. A tal fine, ci proponiamo di utilizzare il più possibile imballaggi riciclati, riciclabili e compostabili, nonché imballaggi più piccoli e leggeri, senza compromettere la qualità, al fine di migliorare ulteriormente la nostra impronta di carbonio.



- Ad esempio, il Superhoze è stato convertito da una scatola di plastica a una scatola di cartone riciclabile e compostabile al 100%, con un risparmio di oltre 94 tonnellate di rifiuti plastici.



Responsabilità

Il nostro servizio post-vendita, con sede a Villefranche sur Saône, offre un'ampia gamma di ricambi e accessori per le nostre macchine obsolete, una soluzione sostenibile ed ecologica.

- Oltre l'80% dei nostri prodotti sono fabbricati nelle nostre fabbriche in Francia e nel Regno Unito e sono durevoli e riparabili. Prodotti per l'irrigazione garantiti fino a 30 anni. Irrigatorii garantiti fino a 3 anni.



Prodotti progettati per la conservazione delle risorse idriche. Fino al 70% di risparmio idrico con l'irrigazione a goccia e la possibilità di collegare il programmatore di irrigazione Hozelock ai collettori di acqua piovana.



- Nuove gamme di pistole a spruzzo in confezioni di cartone anziché in blister di plastica. Le confezioni di plastica delle nostre pistole a spruzzo sono ora più piccole, riciclabili al 100% e contengono almeno il 50% di PET riciclato.

HOZELOCK

Le novità del 2025

04
↓
05

Giardinaggio naturale

06
↓
11

Tempo libero

12
↓
13

Rulli avvolgitubo e carrelli

14
↓
19

Tubi

20
↓
27

Raccordi

28
↓
33

Accessori
(lance, pistole e irrigatori)

34
↓
39

Irrigazione automatica
Aquasolo® Universal
Aquasolo® Outdoor

40
↓
58

RHM

Irroratori

59
↓
68

Tecnoma

Irroratori

69

LASER
INDUSTRIE

Irroratori

70
↓
75



La soluzione ideale per curare le
piante senza fatica:

Timer per irrigazione solare Hozelock SolarSelect

Per innaffiare le piante durante le vacanze o quotidianamente, sia in casa che all'aperto, il kit di irrigazione Hozelock SolarSelect è l'alleato ideale per un'irrigazione responsabile, a risparmio d'acqua ed efficiente dal punto di vista energetico. Hozelock SolarSelect è integrato in un kit completo per l'irrigazione a goccia che comprende 20 m di tubo flessibile da Ø4 mm e 20 gocciolatori, ognuno dei quali produce 2L/h, **per innaffiare fino a 20 piante in vaso**. Che abbiate un giardino spazioso, un balcone pieno di fiori o un terrazzo pieno di vasi, questi kit si adattano perfettamente a qualsiasi configurazione, **mantenendo in salute tutte le vostre piante con il minimo sforzo**.



Energia solare e acqua piovana: la scelta perfetta per un'irrigazione responsabile !

Questo kit completo e innovativo comprende un timer per l'irrigazione alimentato a energia solare grazie a un grande pannello solare integrato, eliminando la necessità di un collegamento elettrico e offrendo una soluzione **ecologica ed economica**.

I programmatori Hozelock SolarSelect fanno un ulteriore passo avanti nella gestione responsabile dell'acqua, offrendo la possibilità di scegliere la frequenza di irrigazione, la durata dell'irrigazione e il volume d'acqua distribuito da ciascun gocciolatore, per **una programmazione ottimale dell'irrigazione**: la possibilità di scegliere la frequenza di irrigazione, la durata dell'irrigazione e il volume d'acqua distribuito da ciascun gocciolatore.

Aquasolo® Universal, la nuova generazione di coni sprinkler assenza

Coni in **ceramica microporosa** che ottimizzano l'irrigazione delle piante distribuendo l'**acqua in modo graduale e autonomo**.

- **100% compatibile** con le bottiglie da 0,5L a 2L grazie all'adattatore universale
- **Nessun sistema di avvitanamento** a causa della nuova legislazione sui tappi integrati nelle bottiglie di plastica (tranne che per le bottiglie da 5L).
- **5 modelli / porosità** per scegliere il cono in base alle proprie esigenze
- **Stabilizzatore** per una migliore tenuta verticale delle bottiglie di grande capacità.

(incluso nella confezione 3+1 o disponibile nella gamma di accessori)



Olla Indoor 40 cl, la nuova olla indoor

Vasi in **terracotta microporosa** che ottimizzano l'irrigazione delle piante **diffondendo progressivamente l'acqua autonomamente**.

- Capacità di 40 cl, facile da piantare nel terreno grazie alla sua forma
- 2 livelli di flusso a seconda delle esigenze della pianta
- Possibilità di inserire una bottiglia nel vaso per aumentare l'autonomia.



Foto non contrattuali.

Giardinaggio naturale

Diventa green con il giardinaggio naturale. I giardinieri di oggi utilizzano meno prodotti chimici, preferendo le soluzioni biologiche e naturali per creare i loro verdi giardini.

Gli spazi verdi possono prosperare in modo naturale con l'aiuto della nuova gamma Pure di Hozelock, una collezione di attrezzature per il giardinaggio che aiuta i consumatori a connettersi realmente con i loro giardini e a prendersi cura dell'ambiente allo stesso tempo.

Combinando soluzioni di design che garantiscono la massima efficacia e facilità di applicazione dei prodotti naturali, è una sicura ricetta per il successo.

Punti chiave :

- ② Prodotti con una garanzia di 2 anni
- ③ Prodotti con una garanzia di 3 anni
- ⑤ Prodotti con una garanzia di 5 anni*

*Ulteriori informazioni su tutti i nostri prodotti sono disponibili su www.hozelock.it

Compostiera Bokashi - compostiera da cucina



Codice	-	-	-	4194 0000
Codice SAP	100-100-496	100-100-498	100-100-500	100-001-707
Prodotto	Kitchen 3,5L Per lo stoccaggio degli scarti di cucina prima del compostaggio : <ul style="list-style-type: none"> Evitare di aprire il Bokashi più volte al giorno, tenendo conto che la fermentazione deve avvenire in assenza di aria (batteri anaerobi) Per ridurre la manipolazione e gli odori Per lo svuotamento dei rifiuti in cucina e in giardino Contenitore da 3,5L con ampia apertura per un facile riempimento Facile da pulire, lavabile in lavastoviglie 	Compostiera Bokashi 15L <ul style="list-style-type: none"> Il modo migliore per ridurre e riciclare i rifiuti domestici, compresi quelli di pesce e carne, senza odori sgradevoli Fornisce un ricco liquido di fermentazione che può essere utilizzato come fertilizzante e come base per la produzione di compost di alta qualità Fornito con 350 g di attivatore Bokashi Coperchio ergonomico, facile da aprire e chiudere Sistemo intelligente di stoccaggio degli accessori sotto il coperchio, sempre a portata di mano Rubinetto telescopico per una facile raccolta del succo di compost Facile da pulire, lavabile in lavastoviglie 	Bokashi Pure 15L x2 Set di 2 Bokashi per il compostaggio continuo : 1 "compost" da riempire (quando il contenitore è pieno, 15 giorni senza aprirlo per terminare il processo di fermentazione) <ul style="list-style-type: none"> Il modo migliore per ridurre e riciclare i rifiuti domestici, compresi quelli di pesce e carne, senza odori sgradevoli Fornisce un ricco liquido di fermentazione che può essere utilizzato come fertilizzante e come base per la produzione di compost di alta qualità Fornito con 350 g di attivatore Bokashi Facile da pulire, lavabile in lavastoviglie 	Activador Bokashi <ul style="list-style-type: none"> Ricarica per 100-100-498 La polvere Bokashi è una miscela secca prodotta da materiali biobased e melassa e attivata da microrganismi efficaci Questi microrganismi accelerano il processo di decomposizione dei rifiuti disidratandoli
Dimensioni	3,5L	15L	2 x 15L	1 KG
Quantità nella scatola	2	2	2	10
Codice a barre				



Come usarla ?

- 1 Versare i rifiuti alimentari
- 2 Compressione degli scarti per eliminare le sacche d'aria
- 3 Mettere 20 g di attivatore Bokashi tra ogni strato di rifiuti e chiudere il coperchio
- 4 Raccogliere regolarmente il succo¹. Questo liquido viene utilizzato come fertilizzante per le piante al dosaggio di 1/100. Quando l'acqua è piena, lasciare il rubinetto chiuso per 14 giorni e continuare ad aprire il rubinetto ogni 3/5 giorni per recuperare il liquido di fermentazione.
- 5 Dopo 14 giorni, svuotate il contenuto del secchio in una compostiera da giardino o interrato.

¹A seconda dei rifiuti, dell'aria ancora presente nella compostiera, del grado di datazione, ecc. il "succo" può richiedere più tempo per essere estratto.



Compostiera EasyMix 2 in 1



Compostiera girevole per mescolare agevolmente i rifiuti.

- 3 volte più veloce delle compostiere classiche: compost pronto in appena 6 - 8 settimane.
- Facilità di recupero del compost grazie al tamburo amovibile e all'apertura ampia.
- Fertilizzare le piante con il serbatoio per il compost liquido, con applicatore integrato "Click & Spray".
- Niente animali nocivi (roditori) grazie alla concezione ermetica poco ingombrante, trova facilmente posto in giardino, garage o balcone.
- Fabbricata con + 90% di plastica riciclata.



Come usarla ?

- 1 Mettete i rifiuti nella compostiera e richiudete lo sportello
- 2 Fate ruotare il tamburo per mescolare i rifiuti e accelerare la decomposizione, per un compostaggio più rapido
- 3 Dopo soltanto 6 - 8 settimane, il compost è pronto per l'uso. Fate rotolare il tamburo fino alla zona dove spargere il compost.
- 4 Raccogliete il compost liquido, un ricco fertilizzante, grazie al serbatoio situato sotto la compostiera
- 5 Fertilizzate le piante collegando il serbatoio "Click & Spray" al tubo per innaffiare
- 6 Lavate il serbatoio dopo l'utilizzo.



Codice	4001 0000
Codice SAP	100-003-874
Prodotto	Compostiera EasyMix 2in1
Dimensioni	100L
N.pezzi	1
Codice a barre	5 010646 063111 >

BioMix - la soluzione ecologica per prenderti cura delle tue piante



Produci concime liquido ricco di nutrienti, fatto in casa, con piante come ortiche e sinfito.

Un modo efficace per concimare le piante e prevenire le patologie vegetali.

Niente più problemi di filtrazione, riduce i cattivi odori ed è facile da pulire.



Come funziona ?

- 1 Posizionare 1 kg di piante nel serbatoio. Aggiungere 10 l di acqua.
- 2 Chiudere e mescolare ogni 2 giorni. Dopo 10-15 giorni, quando non ci sono più bolle in superficie, la macerazione è finita.
- 3 Filtrare. Raccogliere il fertilizzante liquido in un contenitore opaco. Diluire il liquame con acqua (tra il 5% e il 20%). Utilizzare con uno spruzzatore o con un annaffiatoio.

Codice	2028 0000
Codice SAP	100-000-472
Prodotto	BioMix
Capacità	19L
Quantità nella scatola	2
Codice a barre	

Hozelock Pure - utilizza le tue ricette naturali, preparate a casa



2

Codice	4200 0000
Codice SAP	100-001-709
Prodotto	Irroratore Pure <ul style="list-style-type: none"> • Contenitore semitrasparente graduato per un dosaggio accurato • Lancia a lunga portata di 11cm e guarnizioni durevoli, resistenti ai prodotti corrosivi come l'aceto. • Dotato di filtro per concimi liquidi/infusioni • Funzione a 360° per nebulizzare la parte inferiore delle foglie
Dimensioni	Capacità utile : 1.5 L
Quantità nella scatola	6
Codice a barre	



3



Codice	100-100-711
Prodotto	Irroratore Pure <ul style="list-style-type: none"> • Contenitore semitrasparente graduato per un dosaggio accurato • Lancia in vetroresina e guarnizioni durevoli, resistenti ai prodotti corrosivi come l'aceto • Dotato di filtro per concimi liquidi/infusioni • Ugello multigetti (3 getti possibili a seconda del trattamento scelto)
Dimensioni	Capacità utile : 5 L
Quantità nella scatola	1
Codice a barre	



Controllo delle infestanti - elimina le infestanti dal tuo giardino senza prodotti chimici

5 Pro

Codice	4192 1240
Codice SAP	100-001-703
Prodotto	<p>Diserbante termico Green Power XL</p> <ul style="list-style-type: none"> • Elimina le infestanti più velocemente con Green Power XL! • Potente: motore di 2.000 W • Nuova e comoda impugnatura ergonomica • Robusto: elementi riscaldanti in ceramica per aumentare il ciclo di vita del prodotto • Consegnato con 2 schermi, molto facili da sostituire. Schermo rettangolare extra large di 25 cm per ghiaia, sentieri, aiuole • Schermo rotondo più piccolo per prati, orti e operazioni meno intensive
Quantità nella scatola	4
Codice a barre	



Diserbanti termici a gas - diserbate senza prodotti chimici

2

Codice	4187 0000
Codice SAP	100-003-468
Prodotto	 <p>Diserbante termico a gas</p> <ul style="list-style-type: none"> • Diserbante termico idoneo per l'uso con bomboletta del gas • Efficace trattamento delle infestanti grazie alla precisione del bruciatore • Dotato di accensione sull'impugnatura, sempre a portata di mano per un funzionamento sicuro • Impugnatura ergonomica
Comprende	Bomboletta di gas (100-100-586)
Quantità nella scatola	6
Codice a barre	

Codice	-
Codice SAP	100-100-586
Prodotto	 <p>Bomboletta di gas</p> <ul style="list-style-type: none"> • Bomboletta per diserbanti termici a gas (100-003-468, 100-004-648 e 100-004-650) • Capacità 600 ml/330 g • 70% butano, 30% propano • Raccordo universale
Comprende	-
Quantità nella scatola	12
Codice a barre	

Diserbanti termici a gas - diserbate senza prodotti chimici

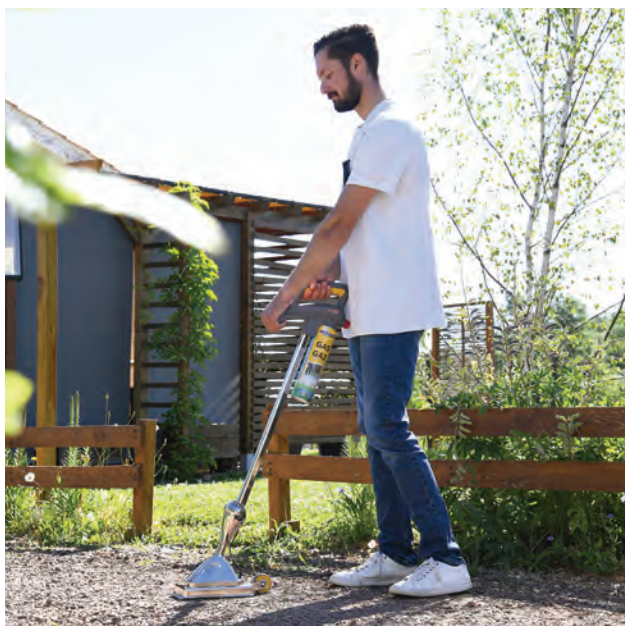

Il diserbante senza filo più efficiente sul mercato. Diserbo sicuro, 2 volte più rapido, 4 volte più economico.*



- Diserbo sicuro grazie alla tecnologia a infrarossi : la fiamma, non visibile, riscalda a 800°C la placca in ceramica che provoca lo shock termico sull'erba da eliminare.
- Diserbate grandi superfici grazie alla grande placca in ceramica da 12 x 20 cm
- Diserbante 2 in 1. Funziona :
- con cartuccia di gas senza filo, per poterlo spostare più facilmente
- con bombola di gas: economico grazie alla sua enorme autonomia
- Cartuccia di gas : 3 h d'autonomia. Bombola di gas : 122 ore di autonomia

* rispetto a un diserbante standard con cartuccia di gas.



2 Pro



Codice	4177 0000	4178 0000
Codice SAP	100-004-648	100-004-650
Prodotto	Green Power Turbo Gas	Green Power Turbo Gas + Bomboletta di gas
	<ul style="list-style-type: none"> • Accensione istantanea • Leva di comando ergonomica • Adattatore incluso per collegarlo a una bombola di gas • Valvola di accensione e spegnimento • Rotella per una maggiore libertà di movimento 	
Comprende	-	 (réf. 100-100-586)
N.pezzi	2	
Codice a-barre		
	5 010646 063074 >	5 010646 063289 >



Tempo libero

Le rinfrescanti innovazioni di Hozelock offrono soluzioni flessibili e dinamiche per la vostra vita all'aria aperta. Le docce da esterno Hozelock possono accompagnare gli amanti della natura in vacanza, in campeggio, ma anche in estate dopo un tuffo in piscina o un gioco d'acqua: dalla compatta e portatile Portashower alla nuova doccia Hozelock a energia solare, c'è una doccia per ogni esigenza.

Punti chiave :



Prodotti con garanzia di 2 anni*.

Quantità nella scatola - Numero di articoli inclusi in ogni scatola di cartone

*Per ulteriori informazioni su tutti i nostri prodotti, visitate il nostro sito web www.hozelock.it

Doccia solare - Docce calde gratuite ovunque



Codice	-	-
Codice SAP	100-100-213	100-100-376
Prodotto	Doccia solare • Doccia a riscaldamento solare • Temperatura sicura e regolabile • Acqua calda gratuita in solo 2 ore	Doccia solare Box
Confezione comprende	-	4 x 100-100-213
Quantità nella scatola	2	4
Codice a barre		

Tempo libero



Irroratori a pressione - un'applicazione facile e precisa per tutti gli usi



Codice	4140A0000
Codice SAP	100-001-682
Prodotto	Doccia portatile - Portashower • Una doccia compatta e portatile, alta solo 46 cm e facile da riporre. Ideale per il campeggio e il caravaning. • Un irroratore a pressione - con valvola di sicurezza, una doccia manuale di facile controllo e un tubo flessibile di 2 m. • Tempo di spruzzatura approssimativo: 3 minuti. • 4 usi in 1 - doccia, innaffiare il giardino, pulire l'auto e lavare gli animali domestici.
Capacità	5,0L
Quantità nella scatola	1
Codice a barre	



Punti chiave :

-  Prodotti con una garanzia di 5 anni*
-  Prodotti forniti con i fissaggi per il montaggio a parete
-  Prodotti forniti in una confezione retail, non assemblati

*Ulteriori informazioni su tutti i nostri prodotti sono disponibili su www.hozelock.it

Rulli avvolgitubo e carrelli

Il tuo tubo sarà sempre ben avvolto, protetto e pronto per l'uso con un rullo o carrello Hozelock. Con i nostri rulli e carrelli avvolgitubo potrai innaffiare ogni angolo del tuo giardino con grande facilità.

Utilizza un rullo o un carrello compatto nei giardini più piccoli e sui balconi, oppure scegli il comfort e la praticità del riavvolgimento e della stratificazione automatici nei giardini più grandi.



Auto Reel - il rullo avvolgitubo automatico

Innaffiare il tuo giardino e stivare il tubo flessibile non è mai stato così facile con Auto Reel. Svolge solo la quantità di tubo necessaria.

Il sistema di avvolgimento automatico consente di riavvolgere il tubo senza alcuno sforzo, e senza torsioni o attorcigliamenti



Usalo in tutto il giardino

La staffa da parete multi-direzionale ruota di 180° per seguirti in tutto il giardino o rimane comodamente posizionata contro la parete.



Sempre pronto per l'uso

Il ferma tubo integrato impedisce a questo di riavvolgersi completamente e quindi può essere facilmente estratto la volta successiva.



Rimessaggio

La staffa da parete degli articoli 100-000-866, 100-000-873 e 100-000-880 ha spazio sufficiente per le pistole a spruzzo e gli accessori e consente di tenere il giardino sempre in ordine.



Veloce da inserire o rimuovere

Il design con staffa da parete e maniglia per il trasporto consente di posizionare l'Auto Reel rapidamente sulla staffa o di rimuoverlo.



La sicurezza

Dotato di blocco di sicurezza per i bambini e di punto di fissaggio per lucchetto*.

*Lucchetto non incluso



Novità
la lancia 3 in 1 per i avvolgitubi automatici

100-000-880

Rulli avvolgitubo e carrelli

		
	5 Pro	5 Pro
Codice	2485R0000	2401 0000
Codice SAP	100-001-056	100-000-866
Prodotto	10m Auto Reel • Montaggio a parete	20m Auto Reel • Montaggio a parete
Contenuto	 10m	 20m
Prodotti sul pallet	 50	 24
Quantità nella scatola	2	2
Codice a barre		

				
	5 Pro	5 Pro	5 Pro	5 Pro
Codice	2402 0000	2403 0000	2597 0000	2595R0000
Codice SAP	100-000-873	100-000-880	100-001-154	100-001-145
Prodotto	25m Auto Reel • Montaggio a parete	30m Auto Reel • Montaggio a parete	30m Auto Reel Flowmax • Montaggio a parete • 35% in più di portata d'acqua	40m Auto Reel • Montaggio a parete
Contenuto	 25m	 30m	 30m ø15mm	 40m
Prodotti sul pallet	 24	 24	 12	 12
Quantità nella scatola	2	2	2	2
Codice a barre				

Auto Reel Mobile - l'avvolgitubo automatico

Questo nuovo sistema di tubi ibridi combina le caratteristiche premium della nostra gamma di avvolgitori automatici più venduta con una portabilità ottimale, per un'irrigazione senza sforzo come mai prima d'ora.

**Il tubo che si ripone da solo...
ovunque !**

1 Carrello di riavvolgimento automatico con sistema di frenatura

Tirate il tubo per srotolarlo facilmente; il meccanismo si blocca automaticamente a intervalli regolari per evitare ritrazioni accidentali. Il meccanismo di frenatura e il sistema di stratificazione assicurano un riavvolgimento regolare e controllato, senza attorcigliamenti o grovigli.

2 Supporto anteriore

Il supporto anteriore può essere ripiegata e fissata a scatto per garantire la stabilità durante l'irrigazione, quindi può essere ripiegata per essere riposta facilmente.

3 Tubo flessibile di alta qualità resistente agli attorcigliamenti

Il tubo Hozelock Automax di alta qualità da 35 m, che include un tubo di alimentazione extra lungo da 5 m, è resistente agli attorcigliamenti e privo di grovigli. Il tubo di alimentazione da 5 m è resistente agli attorcigliamenti e garantisce l'irrigazione del giardino con il minimo sforzo.

4 Assicurazione per i bambini

Include un blocco di sicurezza per bambini per assicurare il tubo.

5 Ugello 3 in 1 incluso

Un unico ugello con 3 getti per tutte le attività di pulizia e giardinaggio, tra cui un getto rosa fine per innaffiare delicatamente radici e fiori e un getto conico migliorato per innaffiare rapidamente aiuole o ortaggi più grandi. L'ugello a getto garantisce la pulizia del giardino e degli arredi esterni.

6 Maniglia e tubo di irrigazione regolabili ordinato

Impugnatura regolabile con punti di stazionamento tiene il tubo di alimentazione e l'ugello.

7 Conservazione degli accessori

Il cesto posteriore consente di riporre comodamente accessori e attrezzi da giardino.

Riavvolgimento automatico

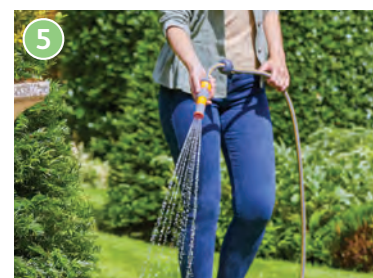

Codice	-
Codice SAP	100-100-488
Prodotto	Auto Reel Mobile 35m • Tubo automatico con ruote
Contenuto	 30m + 5m
Quantità nella scatola	1
Codice a barre	 5 010646 064835 >

Compatto sistema di stivaggio dei tubi - per un giardino sempre in ordine



5

Codice	2427 0000
Codice SAP	100-000-957
Prodotto	Micro Reel <ul style="list-style-type: none"> Tamburo rotante con impugnatura: per riporre il tubo flessibile in modo rapido e ordinato senza grovigli Acqua a qualsiasi lunghezza: la funzionalità thru-flow consente l'utilizzo senza srotolare tutto il tubo. Basta svolgere solamente la lunghezza voluta ed iniziare ad innaffiare. Click & Go: inserire il connettore sul rubinetto, le clip dell'ugello sulla parte anteriore della bobina e l'impugnatura consentono un facile avvolgimento/svolgimento del tubo flessibile mentre si cammina Dimensioni perfette per piccoli giardini: tenerlo vicino al rubinetto o riporlo ordinatamente Pronto all'uso: tubo flessibile, raccordi e ugello tutti inclusi 5 anni di garanzia (3+2)
Contenuto	10m ø7,5mm
Quantità nella scatola	5
Codice a barre	5 010646 062466

5

Codice	2427 9012
Codice SAP	100-000-960
Prodotto	Box Micro Reel
Contenuto	15 x 2427 0000 / 100-000-957
Quantità nella scatola	1
Codice a barre	5 010646 062466

5

Codice	2362 0000
Codice SAP	100-000-831
Prodotto	Portatubo <ul style="list-style-type: none"> Montato a parete Stivaggio fino a 30 m di tubo di 19 mm di diametro Punti di stivaggio per connettori e raccordi terminali quando non sono utilizzati Spazio di stivaggio aggiuntivo sulla parte anteriore del portatubo Non disponibile
Contenuto	-
Quantità nella scatola	5
Codice a barre	5 010646 059299 >

5

Codice	2364 0000
Codice SAP	100-000-836
Prodotto	Starter Set Portatubo
Contenuto	20m ø12,5mm
Quantità nella scatola	3
Codice a barre	5 010646 059305 >



5

Codice	2382R0777
Codice SAP	100-000-857
Prodotto	Cassetta avvolgitubo <ul style="list-style-type: none"> A pavimento Design a cassetta per proteggere il tubo La grande maniglia consente di movimentare facilmente la cassetta in tutto il giardino
Contenuto	20m ø12,5mm
Quantità nella scatola	2
Codice a barre	5 010646 012416 >



5

Codice	2425 0000
Codice SAP	100-000-941
Prodotto	Pico Reel <ul style="list-style-type: none"> A pavimento Design a cassetta per proteggere il tubo Doppio uso - può essere trasportato o lasciato accanto al rubinetto
Contenuto	10m ø7,5mm
Quantità nella scatola	4
Codice a barre	5 010646 055994 >

Rulli avvolgitubo e carrelli

Stivaggio per tubi aperto - stivaggio organizzato, elimina le torsioni e gli attorcigliamenti



5

Codice	2420R0000
Codice SAP	100-000-939
Prodotto	Rullo avvolgitubo di 30 m • Montato a parete
Contenuto	
Quantità nella scatola	2
Codice a barre	



5

Codice	2431R0000
Codice SAP	100-000-967
Prodotto	Rullo avvolgitubo assemblato di 45 m  25m Ø12,5mm
Contenuto	
Quantità nella scatola	2
Codice a barre	



Stivaggio per tubi a cassetta - protezione aggiuntiva per il tuo tubo



5 Plus

Codice	2415R0000
Codice SAP	100-000-918
Prodotto	Rullo compatto • Rullo avvolgitubo da pavimento o a parete con sistema manuale di autostratificazione
Contenuto	 25 m Ø12,5mm
Prodotti sul pallet	 40
Quantità nella scatola	2
Codice a barre	













5 Pro

Codice	2496R0000
Codice SAP	100-001-093
Prodotto	Fast Reel montato a parete • Riavvolgimento facilitato e meccanismo con sistema manuale di autostratificazione del tubo • Con guida per il tubo
Contenuto	 40 m Ø15mm
Quantità nella scatola	1
Codice a barre	

Stivaggio carrello aperto - facile movimentazione in tutto il giardino

					
Codice	2432R0000		2432R3460	2438R0000	2398R0000
Codice SAP	100-000-974		100-000-976	100-001-005	100-000-862
Prodotto	Carrello avvolgitore (consegnato assemblato) • Avvolgitubo su ruote		Carrello avvolgitore (consegnato assemblato) • Avvolgitubo su ruote	Carrello avvolgitore (consegnato assemblato) • Avvolgitubo su ruote	Carrello avvolgitore • Piccolo rullo avvolgitubo con ruote • Capacità : tubo di 50m x 15mm • 60mm x 12,5mm
Contenuto	 20m Ø12,5mm	2432R0006 100-000-975	 30m Ø15mm	 40m Ø12,5mm	
Comprende	-	24 x 100-000-974	24 x 100-000-976	-	-
Quantità nella scatola	1	24	24	1	5
Codice a barre					

			
Codice	2440R0000	2436R0000	2465R0000
Codice SAP	100-001-010	100-000-996	100-001-032
Prodotto	Carrello avvolgitubo assemblato • Stivaggio accessori sulla maniglia • Grandi ruote per stabilità • Capacità: tubo di 50 m x 15 mm • 60 mm x 12,5 mm	Piccolo carrello avvolgitubo assemblato • Stivaggio accessori sulla maniglia	Carrello avvolgitubo assemblato • Stivaggio accessori sulla maniglia • Grandi ruote per stabilità
Contenuto		 30m Ø 12,5mm	 25m Ø 15mm
Quantità nella scatola	2	2	2
Codice a barre			

				
Codice	2461R0000	2460R0000	100-100-786	100-100-788
Codice SAP	100-001-031	100-001-028		
Prodotto	Carrello avvolgitubo di metallo assemblato • Stivaggio accessori sulla maniglia • Grandi ruote per stabilità	Carrello avvolgitubo di metallo assemblato • Stivaggio accessori sulla maniglia • Grandi ruote per stabilità • Capacità 75m di tubo Ø15 mm	Carrello avvolgitubo di metallo assemblato 120m • Telaio e tamburo in acciaio con raccordi in ottone resistenti alla corrosione • Grandi ruote gonfiabili per spostarsi su terreni difficili • Capacità 170 m di tubo Ø12,5 mm / 120 m di tubo Ø15mm / 85 m di tubo Ø19mm	Carrello avvolgitubo di metallo assemblato 120m • Telaio e tamburo in acciaio con raccordi in ottone resistenti alla corrosione • Grandi ruote gonfiabili per spostarsi su terreni difficili • Capacità 200 m di tubo flessibile Ø15 mm / 140 m di tubo flessibile da Ø19 mm
Contenuto	 30m Ø 19mm		-	-
Quantità nella scatola	2	2	1	1
Codice a barre				

Tubi

I tubi da giardino Hozelock sono flessibili, resistenti e facili da usare.

La nostra gamma di innovativi tubi flessibili è la soluzione perfetta per qualsiasi tipo di giardino ed è in grado di soddisfare tutte le esigenze di irrigazione.



Punti chiave :

-  Prodotti con una garanzia di 5 anni*
-  Prodotti con una garanzia di 10 anni
-  Prodotti con una garanzia di 15 anni
-  Prodotti con una garanzia di 20 anni
-  Prodotti con una garanzia di 25 anni
-  Prodotti con una garanzia di 30 anni
-  Prodotti forniti con i fissaggi per il montaggio a parete
-  Questo logo rappresenta il numero di prodotti sul pallet

*Ulteriori informazioni su tutti i nostri prodotti sono disponibili su www.hozelock.it

Wonderhoze - Tubo elastico intrecciato



Questo tubo intrecciato, resistente e leggero, si allunga fino a 3 volte la sua lunghezza originale. Fornito con raccordi garantiti a prova di perdite per garantire un collegamento a prova di perdite.

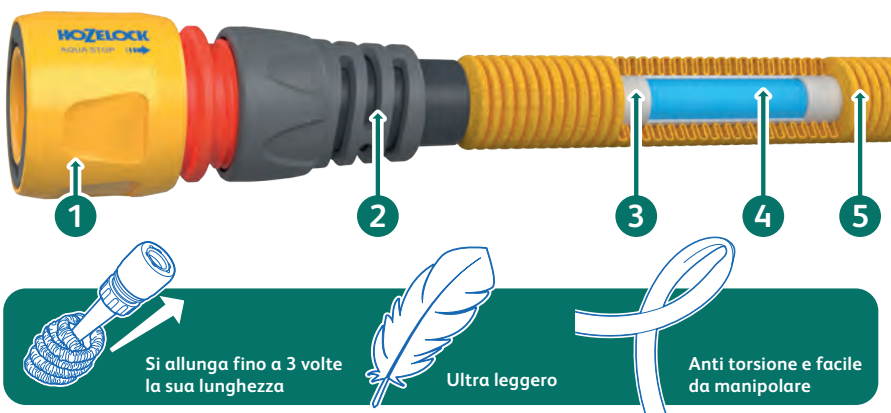

- 1 Compatibilità universale
- 2 Collegamento di qualità senza perdite
- 3 Interno liscio
- 4 Nucleo elastico
- 5 Strato esterno in tessuto

Codice	-	-	-	-
Codice SAP	100-101-259	100-101-265	100-101-261	100-101-267
Prodotto	Wonderhoze 15m	Wonderhoze 15m DQP	Wonderhoze 30m	Wonderhoze 30m DQP
Contenuto		-		-
Contenuto espositore	-	32 x 100-100-242	-	24 x 100-100-244
Prodotti sul pallet	192	32	24	96
Quantità nella scatola	4	32	4	24
Codice a barre				

Codice	-	-
Codice SAP	100-101-263	100-101-269
Prodotto	Wonderhoze 40m	Wonderhoze 15m & 30m DQP
Contenuto		-
Contenuto espositore	-	12 x 100-101-259 16 x 100-101-261
Prodotti sul pallet	96	28
Quantità nella scatola	4	1
Codice a barre		



Tuffhoze - la tecnologia ibrida avanzata

Tubo ibrido da giardino che associa il meglio di due tecnologie di tubo.

Una struttura PVC tradizionale:

- Cuore interno in Dura-care per una flessibilità e robustezza assolute.
- Resiste ad una pressione interna di più di 40 Bar, grazie al suo strato tessile esterno.
- Flusso elevato costante, anche a bassa temperatura.
- Lunga garanzia di 30 anni

Una struttura tessile:

- Tecnologia intrecciata Tuff-fibre per una durata di vita extra lunga.
- Estremamente flessibile, malleabile e facile da riporre.
- Anti-torsione e ultra leggero
- Anti UV è facile da pulire.

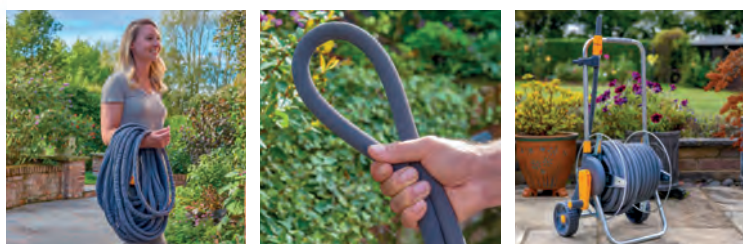

Confronto con i tubi tradizionali:

✓ Fino al 50% più leggero

✓ Anti torsione e facile da manipolare

✓ Estremamente robusto e durevole

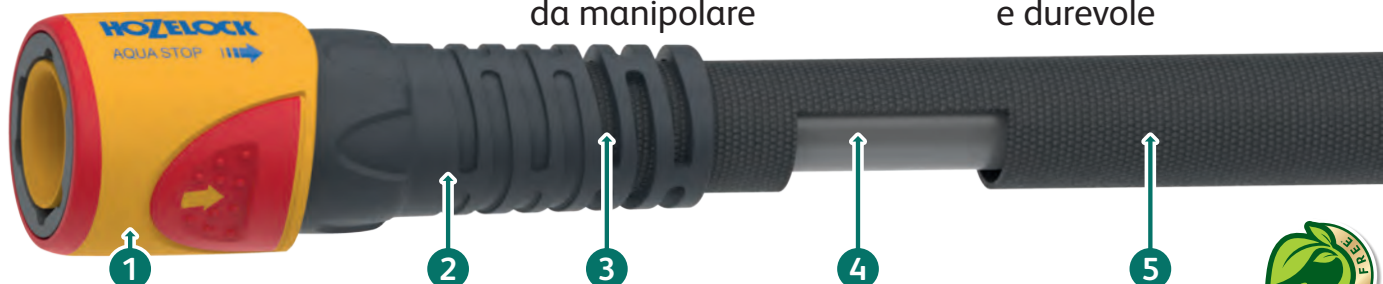

1 Collegamento semplice Hozelock
Compatibile con tutti gli accessori.

2 Durevole Flexi-Nut
Collare leggero e flessibile anti-piega per prevenire le pieghe nel tubo e massimizzare il flusso d'acqua

3 Raccordi garantiti anti-perdita
Per una migliore impermeabilità.

4 Strato interno PVC Dura-Tech
Per una robustezza e flessibilità assolute.

5 Tecnologia intrecciata Tuff-Fibre
per una leggerezza e durata di vita massimale.



30



30



30



Codice	8112A1240	8125A1240	8135A1240	8125A9012
Codice SAP	100-004-665	100-004-669	100-004-673	100-004-672
Prodotto	Tuffhoze 12.5m	Tuffhoze 25m	Tuffhoze 35m	Tuffhoze 25m DQP
Contenuto				16 x 100-004-669
Prodotti sul pallet	144	96	48	16
Quantità nella scatola	6	4	2	16
Codice a barre	5 010646 062084	5 010646 061056	5 010646 062107 >	5 010646 061056

Tubo flessibile per irrigazione - tubo resistente per ogni giardino



Select Resistente tubo flessibile per uso generale

- 1 Resistente alle intemperie con protezione UV e antigelo
- 2 ErgoRibs
- 3 Rinforzo intrecciato
- 4 Strato interno liscio



Ø 15mm	Codice	6115P9000	6125P0000	6150P0000
	Codice SAP	100-001-891	100-001-892	100-001-893
	Prodotto	15m	25m	50m
	Contenuto		-	-
	Prodotti sul pallet	60	48	30
	Quantità nella scatola	1	1	1
Codice a barre				
Ø 19mm	Codice	6225P0000	6250P0000	
	Codice SAP	100-001-896	100-001-901	
	Contenuto	-	-	
	Prodotti sul pallet	30	22	
	Quantità nella scatola	1	1	
	Codice a barre			



Tubo flessibile per irrigazione - tubo resistente per ogni giardino

Tricoflex Ultraflex Tubo flessibile e anti-torsione

- 1 Resistente alle intemperie con protezione UV e antigelo
- 2 ErgoRibs
- 3 Tecnologia anti-torsione TNT™
- 4 Tecnologia Soft & Flex™
- 5 Strato interno liscio



Ø 12.5mm	Codice	117000	117001	117002	117004
	Codice SAP	100-000-102	100-000-103	100-000-105	100-000-107
	Prodotto	10m	15m	20m	20m
	Contenuto	-	-	-	
	Prodotti sul pallet	88	72	64	66
	Quantità nella scatola	1	1	1	1
Codice a barre					
Codice	117006	117008	117009		
Codice SAP	100-000-109	100-000-111	100-000-113		
Prodotto	25m	30m	50m		
Prodotti sul pallet	54	54	30		
Quantità nella scatola	1	1	1		
Codice a barre					
Ø 15mm	Codice	117020	117021	117023	117024
	Codice SAP	100-002-654	100-002-655	100-000-115	100-000-117
	Prodotto	15m	20m	25m	50m
	Contenuto	-		-	-
Prodotti sul pallet	60	48	48	30	
Quantità nella scatola	1	1	1	1	
Codice a barre					
Ø 19mm	Codice	117035	117036	117037	
	Codice SAP	100-000-119	100-000-121	100-000-123	
	Prodotto	20m	25m	50m	
Contenuto		-	-		
Prodotti sul pallet	30	30	25		
Quantità nella scatola	1	1	1		
Codice a barre					
Ø 25mm	Codice	117041	117042		
	Codice SAP	100-000-127	100-002-657		
Prodotto	25m	50m			
Prodotti sul pallet	20	10			
Quantità nella scatola	1	1			
Codice a barre					



Tubo flessibile per irrigazione - tubo resistente per ogni giardino



Tricoflex Ultramax Tubo robusto anti-schiacciamento

- 1 Resistente alle intemperie con protezione UV e antigelo
- 2 ErgoRibs
- 3 Tecnologia anti-torsione TNT™
- 4 Tecnologia Soft & Flex™
- 5 Strato interno liscio



Ø 12.5mm	Codice	116240	116241	116244
	Codice SAP	100-000-075	100-000-078	100-000-086
	Prodotto	15m	25m	50m
	Prodotti sul pallet	72	54	30
	Quantità nella scatola	1	1	1
Codice a barre				

Ø 15mm	Codice	116247	116248	116249
	Codice SAP	100-002-634	100-002-635	100-002-636
	Prodotto	20m	25m	50m
	Contenuto		-	-
	Prodotti sul pallet	48	48	30
Quantità nella scatola	1	1	1	
Codice a barre				

Ø 19mm	Codice	116251	116252
	Codice SAP	100-000-091	100-000-094
	Prodotto	25m	50m
	Prodotti sul pallet	30	25
	Quantità nella scatola	1	1
Codice a barre			

Ø 25mm	Codice	116255	116256
	Codice SAP	100-000-096	100-002-637
	Prodotto	25m	50m
	Prodotti sul pallet	20	10
	Quantità nella scatola	1	1
Codice a barre			



Tubo flessibile per irrigazione - tubo resistente per ogni giardino



Super Tricoflex Ultimate

Il tubo non plus ultra, ultraleggero, flessibile e robusto

- 1 Resistente alle intemperie con protezione UV e antigelo
- 2 Tecnologia Soft & Flex™
- 3 Tecnologia anti-torsione TNT™
- 4 Tecnologia Soft & Flex™
- 5 Strato interno liscio

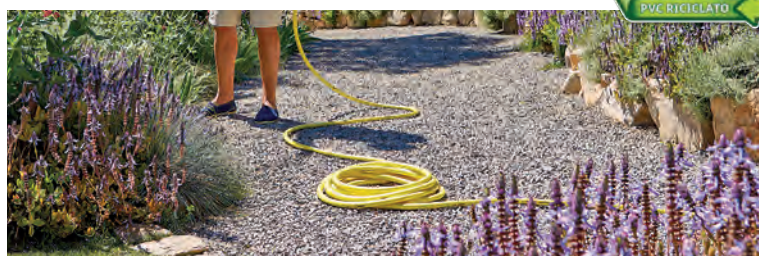

Ø 12,5mm	Codice	116761
	Codice SAP	100-000-098
	Prodotto	25m
	Prodotti sul pallet	48
	Quantità nella scatola	1
	Codice a barre	3 506111 167610



Ø 15mm	Codice	142584	139068	140834	139071
	Codice SAP	100-002-829	100-002-789	100-002-813	100-002-790
	Prodotto	10m	15m	20m	25m
	Contenuto	-	-		-
	Prodotti sul pallet	80	48	36	42
	Quantità nella scatola	1	1	1	1
	Codice a barre	3 506111 425840 >	3 291671 390683 >	3 506111 408348 >	3 291671 390713 >
	Codice	139084	139097	139919	139893
	Codice SAP	100-100-030	100-002-792	100-002-801	100-002-800
	Prodotto	50m	80m	15m	25m
Contenuto	-	-			
Prodotti sul pallet	24	12	54	30	
Quantità nella scatola	1	1 bobina	1	1	
Codice a barre	3 291671 390843 >	3 291671 390973 >	3 506111 399196	3 506111 398939	

Ø 19mm	Codice	139142	139155	139168	139157
	Codice SAP	100-000-168	100-002-796	100-002-797	100-000-171
	Prodotto	25m	50m	50m	100m
	Prodotti sul pallet	30	20	12	8
	Quantità nella scatola	1	1	1 bobina	1 bobina
	Codice a barre	3 291671 391420 >	3 291671 391550 >	3 291671 391680 >	3 506111 391572

Ø 25mm	Codice	048290	048291
	Codice SAP	100-002-403	100-002-404
	Prodotto	25m	50m
	Prodotti sul pallet	20	10
	Quantità nella scatola	1	1
	Codice a barre	3 506110 482905 >	3 506110 482912 >

Ø 30mm	Codice	048500	048501
	Codice SAP	100-002-412	100-002-413
	Prodotto	25m	50m
	Prodotti sul pallet	16	8
	Quantità nella scatola	1	1
	Codice a barre	3 506110 485005 >	3 506110 485012

Tubo specifico - per irrigazione



Super Tricoflex Ultimate

Il tubo non plus ultra, ultraleggero, flessibile e robusto

- 1 Resistente alle intemperie con protezione UV e antigelo
- 2 Tecnologia Soft & Flex™
- 3 Tecnologia anti-torsione TNT™
- 4 Tecnologia Soft & Flex™
- 5 Strato interno liscio

*Senza ftalati <0,1%



Codice	139113	139126	139184	139197
Codice SAP	100-002-793	100-002-794	100-002-798	100-002-799
Prodotto	25m	50m	25m	50m
Diametro	Ø15mm	Ø15mm	Ø19mm	Ø19mm
Prodotti sul pallet	42	24	30	20
Quantità nella scatola	1	1	1	1
Codice a barre				

Yachting

Ideale per un utilizzo in piscine e in cantieri navali

- Alta qualità, 5 strati con rinforzo intrecciato e tecnologia Soft & Flex™

*Senza ftalati <0,1%



Codice	063150	063176	063218	063263
Codice SAP	100-002-462	100-002-463	100-002-465	100-002-466
Prodotto	15m	25m	25m	50m
Diametro	Ø12,5mm	Ø15mm	Ø19mm	Ø19mm
Prodotti sul pallet	66	42	30	20
Quantità nella scatola	1	1	1	1
Codice a barre				

Tubo Gardenflex

Tubo ultraleggero e flessibile, 5 strati con rinforzo intrecciato, tecnologia Soft & Flex.



Codice	132903	132916	132929	132932
Codice SAP	100-002-757	100-002-760	100-002-761	100-002-763
Prodotto	25m	50m	25m	50m
Diametro	Ø15mm	Ø15mm	Ø19mm	Ø19mm
Prodotti sul pallet	48	24	30	20
Quantità nella scatola	1	1	1	1
Codice a barre				

Raccordi

Basta cliccare e collegare!
I raccordi Hozelock consentono di collegare facilmente rubinetti, tubi da giardino e accessori.

Realizzati con materiali di altissima qualità, sono progettati per adattarsi a una varietà di rubinetti, assicurando sempre una connessione sicura senza perdite.

Scegli un raccordo Pro in metallo per maggiore resistenza e durata, oltre al vantaggio aggiuntivo di una garanzia di 3 anni.

Punti chiave:



Prodotti con una garanzia di 3 anni

Ulteriori informazioni su tutti i nostri prodotti sono disponibili su www.hozelock.it

Connettori per rubinetti esterni - per rubinetti esterni filettati



100-000-594

I raccordi Pro sono resistenti ai graffi e al gelo e hanno una garanzia di 3 anni



100-000-490



Codice	2184P9240	2167P9000	2158P9000
Codice SAP	100-000-655	100-000-604	100-000-594
Prodotto	Connettore per rubinetto esterno • Per rubinetti filettati • Include un adattatore per i rubinetti vecchio stile	Connettore per rubinetto esterno • Per rubinetti filettati	Connettore per rubinetto esterno • Per rubinetti filettati
Dimensioni	Ø21mm - G½ Ø26,5mm - G¾	Ø26,5mm - G¾	Ø33,3mm - G1
Quantità nella scatola	10 - Blister	10 - Blister	10 - Blister
Codice a barre			
Codice sfuse	2184A6002	2167A6002	2158A6002
Codice SAP	100-000-651	100-000-602	100-000-591
Quantità nella scatola	25 - Sfusi	25 - Sfusi	25 - Sfusi
Codice a barre			

3

Pro



3

Pro



Codice	2041P0000	2042P0000	2299P9000
Codice SAP	100-000-482	100-000-490	100-000-776
Prodotto	Connettore per rubinetto esterno • Per rubinetti filettati • Realizzato in ottone nichelato per una maggiore durata	Connettore per rubinetto esterno • Per rubinetti filettati • Realizzato in ottone nichelato per una maggiore durata	Kit O-Ring • O-ring e rondelle per rubinetti di ricambio
Dimensioni	Ø21mm - G½ Ø26,5mm - G¾	Ø33,3mm - G1	-
Quantità nella scatola	10 - Blister	10 - Blister	10 - Blister
Codice a barre			

Connettori per rubinetti interni - usa il tuo rubinetto interno



100-000-778



Codice	2304 0000	2274P9000
Codice SAP	100-000-778	100-000-724
Prodotto	Connettore per rubinetto filettato interno • Per rubinetti con rompigitto -Ø22 mm - 26,5 mm	Connettore per rubinetto miscelatore • Per rubinetti da cucina quadrati, rotondi e ovali • Fornito con una selezione di rondelle di tenuta
Dimensioni	Ø22mm - Ø26,5mm	Larghezza max. 43 mm x 34 mm
Quantità nella scatola	10 - Blister	10 - Blister
Codice a barre		



100-000-724

Connettori per rubinetti esterni e interni - per rubinetti tondi o ovali



100-000-634



Codice	2176P9000	2177P9000
Codice SAP	100-000-634	100-000-645
Prodotto	Connettore per rubinetto rotondo <ul style="list-style-type: none"> Clip regolabile in acciaio inox per un montaggio semplice 	Connettore per rubinetto miscelatore <ul style="list-style-type: none"> Clip regolabile in acciaio inox per un montaggio semplice
Dimensioni	Max. Ø18 mm	Max. Ø24 mm
Quantità nella scatola	10 - Blister	10 - Blister
Codice a barre	 5 010646 005067 >	 5 010646 005074 >



100-000-645

Connettori multi-rubinetto - moltiplica i tuoi attacchi



		Plus	Plus	
Codice	2256 0000	2252 0000	2250 0000	2150R0000
Codice SAP	100-000-709	100-000-706	100-000-699	100-000-585
Prodotto	<p>Doppia valvola di controllo</p> <ul style="list-style-type: none"> Crea due attacchi a partire da un unico rubinetto Controllo individuale dei singoli attacchi 	<p>Connettore per rubinetto a 2 vie</p> <ul style="list-style-type: none"> Crea due attacchi a partire da un unico rubinetto Con controllo individuale dei singoli attacchi (regolazione del flusso o chiusura) 	<p>Connettore per rubinetto a 3 vie Flowmax</p> <ul style="list-style-type: none"> Crea due attacchi e aggiungi un rubinetto in più È possibile utilizzare un connettore Flowmax aggiuntivo per erogare facilmente l'acqua in un recipiente 	<p>Connettore per rubinetto a 4 vie</p> <ul style="list-style-type: none"> Crea 4 attacchi a partire da un unico rubinetto Con controllo individuale dei singoli attacchi (regolazione del flusso o chiusura)
Contenuto	-	-	-	
Dimensioni	Ø21mm - G½ Ø26,5mm - G¾	Ø21mm - G½ Ø26,5mm - G¾ Ø33,3mm - G1	Ø21mm - G½ Ø26,5mm - G¾ Ø33,3mm - G1	Ø21mm - G½ Ø26,5mm - G¾ Ø33,3mm - G1
Quantità nella scatola	5	5	5	2
Codice a barre	 5 010646 0057042 >	 5 010646 0058018 >	 5 010646 0058001 >	 5 010646 0021876 >

Connettori per tubi - collega il tubo al rubinetto



Codice	2070 0000	2080 0000	Plus 2050P0000	Plus 2050P0025	Plus 2060P0000
Codice SAP	100-000-547	100-000-561	100-000-517	100-000-518	100-000-538
Prodotto	Connetttore portagomma • Soft Touch per un maggiore comfort	Connetttore portagomma • Soft Touch per un maggiore comfort	Connetttore portagomma Plus • Soft Touch per un maggiore comfort • Manicotto antiattorcigliamento	Connetttore portagomma Plus - doppia confezione • Soft Touch per un maggiore comfort • Manicotto antiattorcigliamento	Connetttore portagomma Plus • Soft Touch per un maggiore comfort • Manicotto antiattorcigliamento
Dimensioni	Ø12,5mm e Ø15mm	Ø19mm	Ø12,5mm e Ø15mm	Ø12,5mm e Ø15mm	Ø15mm e Ø19mm
Quantità nella scatola	10 - Blister	10 - Blister	10 - Blister	10 - Blister	10 - Blister
Codice a barre					
Codice sfuse	2070 6002	2080 6002	2050 6000		2060 6000
Codice SAP	100-000-550	100-000-563	100-000-513		100-000-537
Quantità nella scatola	25 - Sfusi	25 - Sfusi	25 - Sfusi		25 - Sfusi
Codice a barre					



Pro



Pro



Codice	2030P0000	2040P0000
Codice SAP	100-000-473	100-000-481
Prodotto	Connetttore portagomma Pro • Soft Touch per un maggiore comfort • Manicotto antiattorcigliamento • In lega di zinco per una maggiore resistenza	Connetttore portagomma Pro • Soft Touch per un maggiore comfort • Manicotto antiattorcigliamento • In lega di zinco per una maggiore resistenza
Dimensioni	Ø12,5mm e Ø15mm	Ø15mm e Ø19mm
Quantità nella scatola	10 - Blister	10 - Blister
Codice a barre		



100-000-473

Set connettori



Plus



Plus



Codice	6005R0000	-	-	-
Codice SAP	100-001-867	100-100-228	100-100-240	100-100-238
Prodotto	Set connettori per tubo • Collega il tuo sistema di tubi a un rubinetto esterno	Kit di irrigazione Starter Kit • Lancia e connettori soft touch (1 normale e 1 acqua stop) 12,5 mm e Tubo flessibile da 12,5 e 15 mm	Kit di irrigazione Starter Kit • Lancia e connettori soft touch (1 normale e 1 acqua stop) 15 mm e Tubo flessibile da 15 e 19 mm	Kit di irrigazione Grab Bag • Lancia e connettori soft touch (1 normale e 1 acqua stop) 12,5 e 15 mm
Contenuto	1,5m			
Quantità nella scatola	5	10	10	50
Codice a barre				

Non tutti i connettori sono uguali - scopri perché quelli Hozelock sono i migliori

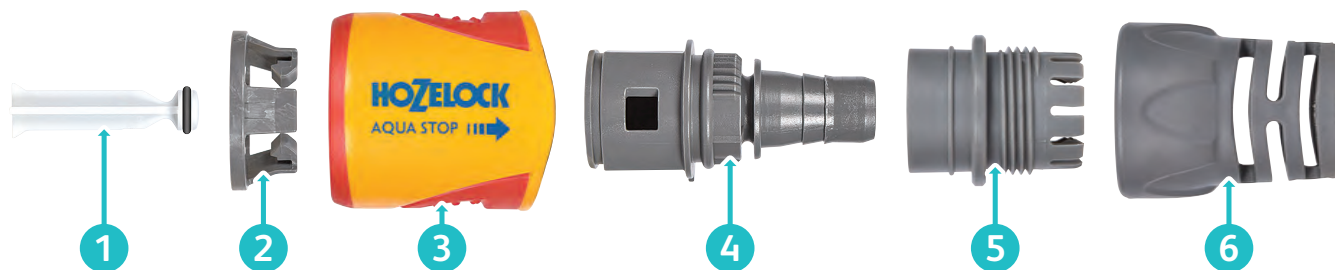

1 Valvola di arresto acqua

(solo AquaStop)

Prodotto con ABS per una maggiore resistenza agli urti e rigidità. Arresta il flusso d'acqua dopo la rimozione del dispositivo di irrigazione.

2 Elevata presa

Prodotto in Acetal Dupont Delrin® con un additivo silconico per una maggiore facilità d'uso. Triplo punto di collegamento per una connessione.

3 Manicotto esterno

Realizzato in ABS per una maggiore resistenza agli impatti e sovrastampaggio soft touch per una migliore presa.

4 Resistente nucleo interno

Prodotto in Acetal Dupont Delrin®, uno dei materiali termoplastici più cristallini, in grado di colmare il divario tra la plastica e i metalli.

5 Elevata presa

I denti in polipropilene sono resistenti alle sollecitazioni ripetute e forniscono un cablaggio sicuro del tubo.

6 Portagomma (solo Plus e Pro)

Prodotto in robusto ma flessibile polipropilene per un collegamento sicuro del tubo, senza attorcigliamenti.

Connettori AquaStop - cambia gli accessori senza sprecare acqua



Codice	2075 0000	2085 0000	2055P0000	2065P0000
Codice SAP	100-000-556	100-000-565	100-000-531	100-000-544
Prodotto	Connettore AquaStop • Soft Touch per un maggiore comfort	Connettore AquaStop • Soft Touch per un maggiore comfort	Connettore AquaStop Plus • Soft Touch per un maggiore comfort • Manicotto antiattorcigliamento	Connettore AquaStop Plus • Soft Touch per un maggiore comfort • Manicotto antiattorcigliamento
Dimensioni	Ø12,5mm e Ø15mm	Ø19mm	Ø12.5mm e Ø15mm	Ø15mm e Ø19mm
Quantità nella scatola	10 - Blister	10 - Blister	10 - Blister	10 - Blister
Codice a barre				
Codice sfuse	2075 6002	2085 6002	2055 6000	2065 6000
Codice SAP	100-000-559	100-000-567	100-000-529	100-000-543
Quantità nella scatola	25 - Sfusi	25 - Sfusi	25 - Sfusi	25 - Sfusi
Codice a barre				

3

Pro



3

Pro



Codice	2035P0000	2045P0000
Codice SAP	100-000-477	100-000-504
Prodotto	Connettore AquaStop Pro • Soft Touch per un maggiore comfort • Manicotto antiattorcigliamento • Realizzato in ottone nichelato per una maggiore resistenza	Connettore AquaStop Pro • Soft Touch per un maggiore comfort • Manicotto antiattorcigliamento • Realizzato in ottone nichelato per una maggiore resistenza
Dimensioni	Ø12,5mm e Ø15mm	Ø15mm e Ø19mm
Quantità nella scatola	10 - Blister	10 - Blister
Codice a barre		



100-000-556

Connettori di prolunga e riparazione



Pro



Codice	2293P9000	2289P9000	2170P9000	2291P9000	2044P0000
Codice SAP	100-000-763	100-000-735	100-000-612	100-000-747	100-000-498
Prodotto					
	Connettore a Y • Consente di unire tre tubi flessibili utilizzando 3 connettori	Adattatore per accessori ¾ • Può essere utilizzato per trasformare un connettore femmina in un connettore maschio	Adattatore per tubo a spirale e tubo piatto • Converte l'estremità del tubo in un connettore femmina	Raccordo maschio doppio • Consente di unire due tubi flessibili utilizzando due connettori	Raccordo maschio doppio Pro • Consente di unire due tubi flessibili utilizzando due connettori • Realizzato in ottone nichelato per una maggiore durata
Dimensioni	-	Ø26,5mm - G¾	Ø26,5mm - G¾	-	-
Quantità nella scatola	10 - Blister	10 - Blister	10 - Blister	10 - Blister	10 - Blister
Codice a barre					

Codice	2293A6002	2289A6002	2170A6002	2291A6002
Codice SAP	100-000-760	100-000-731	100-000-610	100-000-743
Quantità nella scatola	25 - Sfusi	25 - Sfusi	25 - Sfusi	25 - Sfusi
Codice a barre				



Pro



Pro



Codice	2169P9000	2100P9000	2200P9000	2043P0000	2047P0000
Codice SAP	100-000-606	100-000-579	100-000-665	100-000-493	100-000-507
Prodotto					
	Adattatore di ingresso • Raccordo di ingresso per rullo avvolgitubo e carrello	Connettore riparazioni tubo • Per riparare tubi danneggiati		Connettore riparazioni tubo Pro • Per riparare tubi danneggiati • Realizzato in ottone nichelato per una maggiore durata	
Dimensioni	-	Ø12,5mm e Ø15mm	Ø15mm e Ø19mm	Ø12,5mm e Ø15mm	Ø15mm e Ø19mm
Quantità nella scatola	10 - Blister	10 - Blister	10 - Blister	10 - Blister	10 - Blister
Codice a barre					

Codice	2100A6002	2200A6002
Codice SAP	100-000-574	100-000-662
Quantità nella scatola	25 - Sfusi	25 - Sfusi
Codice a barre		

Accessori (lance e pistole e irrigatori)

Hozelock offre una vasta gamma di accessori per tutte le esigenze di irrigazione e di pulizia esterna.

Caratteristiche come i grilletti bloccabili e le impugnature soft-touch consentono di utilizzare questi prodotti a lungo, nel comfort più totale.

Punti chiave :

- ② Prodotti con una garanzia di 2 anni
- ③ Prodotti con una garanzia di 3 anni

Ulteriori informazioni su tutti i nostri prodotti sono disponibili su www.hozelock.it

Lancia 3 in 1 Plus - per una rapida pulizia



Plus

Codice	-
Codice SAP	100-100-224
Prodotto	Lancia 3 in 1 Plus <ul style="list-style-type: none"> Nuovo design ergonomico con una morbida presa sull'impugnatura e 3 tipi di getti Contiene un nuovo getto doccia
Getti d'irrigazione	
Confezione comprende	-
Quantità nella scatola	10
Codice a barre	



Plus

Codice	-
Codice SAP	100-100-226
Prodotto	Lancia 3 in 1 Plus & AquaStop <ul style="list-style-type: none"> Ugello multigetto e soft touch per tubi da Ø12,5 e Ø15 mm



Confezione comprende	-
Quantità nella scatola	10
Codice a barre	

Codice	-
Codice SAP	100-100-222
Quantità nella scatola	25
Codice a barre	

Lance con prolunga - per innaffiare ovunque



2

Plus



Codice	2697 0000
Codice SAP	100-001-274
Prodotto	Lancia Spray Plus 90 <ul style="list-style-type: none"> Lungo manico di 90 cm Angolazione del rosone regolabile per un'irrigazione delle piante più conveniente a diverse altezze Regolazione del flusso a grilletto
Getti d'irrigazione	
Quantità nella scatola	6
Codice a barre	

2

Plus

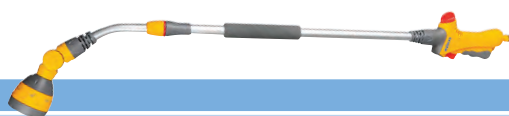

Codice	2699 0000
Codice SAP	100-001-287
Prodotto	Lancia telescopica Spray Plus 140 <ul style="list-style-type: none"> Lungo manico telescopico - fino a 140 cm Angolazione del rosone regolabile per un'irrigazione delle piante più conveniente a diverse altezze Regolazione del flusso a grilletto
Getti d'irrigazione	
Quantità nella scatola	6
Codice a barre	



Getti d'irrigazione

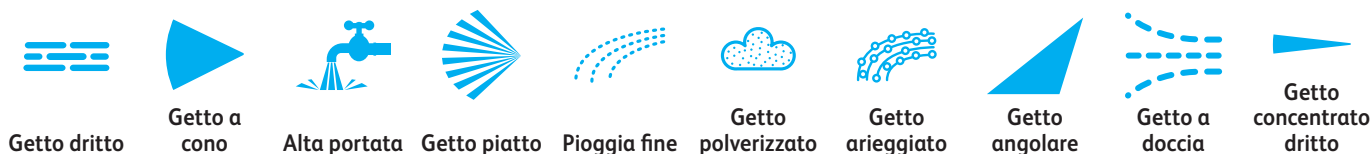

Pistole a spruzzo - ideali per le attività di pulizia e giardinaggio



2

Plus



2













Plus



3



Pro

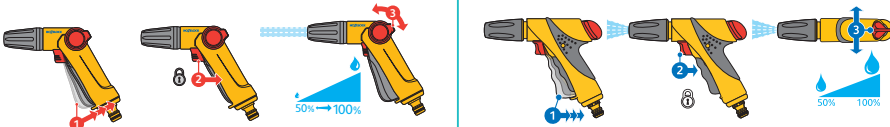

Codice	2675 0000	2682P0000	2690P6001	2692 0000
Codice SAP	100-001-190	100-001-212	100-001-240	100-001-246
Prodotto				
	Jet Spray	Jet Spray Plus	Jet Plus	Jet Spray Pro
	<ul style="list-style-type: none"> Leva a grilletto on/off bloccabile e controllo del flusso separato 	<ul style="list-style-type: none"> Regolazione del flusso a grilletto Con controllo del flusso separato 	<ul style="list-style-type: none"> Corpo in metallo pressofuso verniciato a polvere Leva a grilletto on/off bloccabile Con controllo del flusso separato 	<ul style="list-style-type: none"> Pistole Premium con durevoli sfumature in metallo Regolazione del flusso a grilletto Con controllo del flusso separato
Getti d'irrigazione				
Quantità per scatola	5	5	6	5
Codice a barre				
Codice	2675 6002			
Codice SAP	100-004-593			
Quantità per scatola	20			
Codice a barre				

Espositore Pistole Rose Spray - perfette per innaffiare le sue piante

















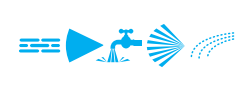
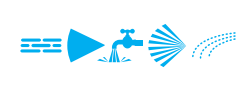

Codice	2672A6000	2672A9016
Codice SAP	100-004-588	100-004-591
Prodotto	Rose Spray	
	<ul style="list-style-type: none"> Irrigazione delicata, ideale per le piante Controllo del flusso azionato dal pollice Grilletto bloccabile on/off 	
Getti d'irrigazione		
Confezione comprende	-	48 x 100-004-588
Quantità per scatola	24	48
Codice a barre		



Codice	2353A6000	2353A9016
Codice SAP	100-004-565	100-004-568
Prodotto	Starter Set Rose Spray	
	<ul style="list-style-type: none"> Irrigazione delicata, ideale per le piante Controllo del flusso azionato dal pollice Grilletto bloccabile on/off 	
Getti d'irrigazione		
Confezione comprende		48 x 100-004-565
Quantità per scatola	24	48
Codice a barre		





Pistole Multi Spray - perfette per irrigare il vostro giardino



Codice	2679 0000	2669 0000	2684P0000	2691P6001	2694 0000
Codice SAP	100-001-210	100-003-862	100-001-229	100-001-243	100-001-253
Prodotto					
	Multi Spray <ul style="list-style-type: none"> Leva a grilletto on/off bloccabile e controllo del flusso separato 	Multi Spray <ul style="list-style-type: none"> Cinque tipi di getti Connessione rapida Controllo del flusso bloccabile e attivabile con il pollice 	Multi Spray Plus <ul style="list-style-type: none"> Regolazione del flusso a grilletto Con controllo del flusso separato 	Multi Plus <ul style="list-style-type: none"> Corpo in metallo pressofuso verniciato a polvere Leva a grilletto on/off bloccabile Con controllo del flusso separato 	Multi Spray Pro II <ul style="list-style-type: none"> Pistole Premium con durevoli particolari in metallo Regolazione del flusso a grilletto Con controllo del flusso separato
Getti d'irrigazione					
Quantità per scatola	5	5	5	6	5
Codice a barre					
Codice	2679 6002	2669 6002			
Codice SAP	100-004-598	100-004-584			
Quantità per scatola	20	20			
Codice a barre					

Starter set pistole







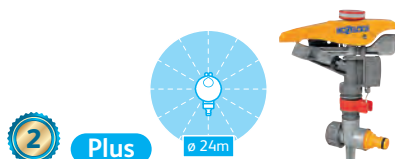

Contenuto espositore	-	45 x 100-004-554	-	-	-	-
Dimensioni	ø12,5mm et 15mm	ø12,5mm e ø15mm	ø15mm e ø19mm	ø15mm e ø19mm	ø12,5mm e ø15mm	ø15mm e ø19mm
Quantità per scatola	5	45	5	5	5	5
Codice a barre						

Irrigatori per aree rotonde - per giardini rotondi piccoli o grandi



Codice	2510P0000	2515P0000	2520P0000
Codice SAP	100-001-105	100-001-112	100-001-121
Prodotto			
	<p>Irrigatore Rotante</p> <ul style="list-style-type: none"> • 8 getti per una copertura uniforme • Ideale per piccoli giardini e prati 	<p>Irrigatore multi-uso</p> <ul style="list-style-type: none"> • 8 modalità di spruzzo: piccolo semicerchio, grande semicerchio, nebulizzazione, a striscia, piccolo cerchio, grande cerchio, quadrato e getto • Ideale per piccoli giardini 	<p>Irrigatore per aree rotonde Plus</p> <ul style="list-style-type: none"> • Irrigatore rotante su slitta con due modalità di spruzzo. • Nebulizzazione fine per sementi e piante giovani; spruzzo a getto per prati e piante mature
Copertura superficiale	Copertura max. 177 m ² Diametro massimo 15m	Copertura max. 79 m ² Diametro massimo 10m	Copertura max. 254 m ² Diametro massimo 18m
Quantità nella scatola	5	5	5
Codice a barre			



Codice	2550 0000	2335P0000	2336P0000
Codice SAP	100-001-132	100-000-789	100-000-794
Prodotto			
	<p>Irrigatore rotante Plus</p> <ul style="list-style-type: none"> • Regolazione della zona di irrigazione da 65° a 360° • Forma a getto regolabile : corto raggio / vasta area o lungo raggio / getto stretto • Possibilità di mettere in serie diversi irrigatori rotanti grazie all'connettore 100-000-735 Picchetto in metallo. 	<p>Irrigatore rotante Pro</p> <p>Copertura uniforme grazie al motore a turbina e 2 modalità di spruzzo</p> <ul style="list-style-type: none"> • Picchetto metallico. Copertura circolare o semicircolare. Nebulizzazione fine per sementi e piante giovani ; spruzzo a getto per prati e piante mature • Copertura massima 314 m²/ diametro 20 m • Regolabile da 20° a 360° 	<p>Irrigatore rotante Pro</p> <p>Copertura uniforme grazie al motore a turbina e 2 modalità di spruzzo</p> <ul style="list-style-type: none"> • Picchetto metallico. Copertura circolare o semicircolare. Nebulizzazione fine per sementi e piante giovani ; spruzzo a getto per prati e piante mature • Copertura massima 314 m²/ diametro 20 m • Regolabile da 20° a 360°
Copertura superficiale	Copertura max. 450 m ² Diametro massimo 24m	Copertura max 314m ² Diametro massimo 20m	Copertura max 314m ² Diametro massimo 20m
Quantità nella scatola	5	5	5
Codice a barre			

Irrigatori rettangolari Aquasave - perfetti per aree quadrate o rettangolari



100-100-265



5 Pro

Codice	-
Codice SAP	100-100-261
Prodotto	Irrigatore oscillante rettangolare Aquasave Pro 220 M <ul style="list-style-type: none"> • Irrigazione ultra uniforme grazie al motore idraulico • Larghezza di irrigazione regolabile da 12 a 16 getti • Controllo della zona di irrigazione grazie al sistema regolabile dell'oscillazione • L'acqua può essere chiusa dall'irrigatore • Copertura massima 220m²
Confezione comprende	-
Quantità nella scatola	4
Codice a barre	 5 010646 064163 >



5 Pro

Codice	-
Codice SAP	100-100-265
Prodotto	Irrigatore oscillante rettangolare Aquasave Pro 350 XL <ul style="list-style-type: none"> • Irrigazione ultra uniforme grazie al motore idraulico • Larghezza di irrigazione regolabile da 14 a 20 getti • Controllo della zona d'irrigazione grazie al sistema regolabile dell'oscillazione • L'acqua può essere chiusa dall'irrigatore • Copertura massima 350m²
Confezione comprende	-
Quantità nella scatola	4
Codice a barre	 5 010646 064187 >

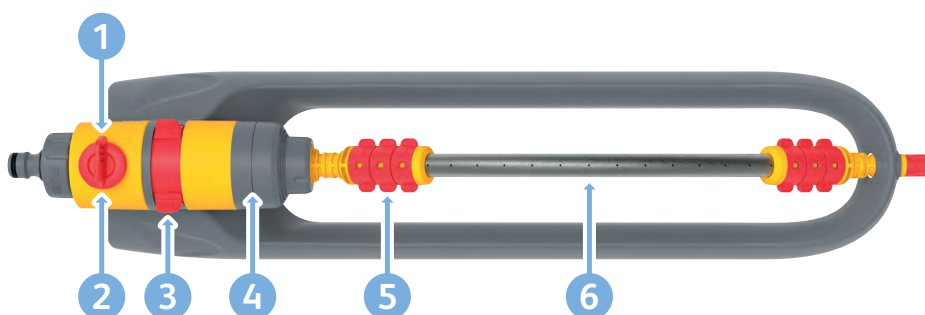
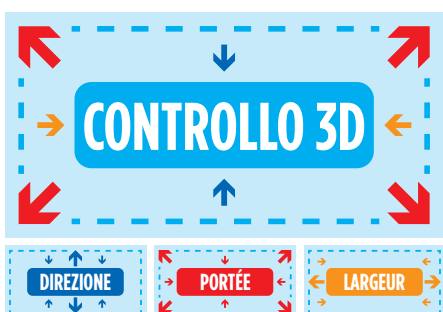

1 Controllo del flusso

Regolare la zona di irrigazione per far sì che ogni goccia sia importante.

2 Chiudere l'acqua all'irrigatore

Rimanere asciutti durante gli spostamenti e le regolazioni dell'irrigatore.

3 Direzione regolabile

Scegliere la distanza da irrigare su entrambi i lati dell'irrigatore.

4 Motore di prima classe

Copertura più ampia senza spostare l'irrigatore.

5 Larghezza regolabile

Assumere il controllo di singoli getti ed evitare di sprecare acqua cambiando la larghezza per il vostro giardino.

6 Barra spruzzatore in metallo

Getti ad alta precisione per ottenere un getto più definito.



Irrigatori automatici Aquasolo® Universal Aquasolo® Outdoor

La gamma Hozelock di irrigatori automatici e irrigatori di assenza è unica sul mercato per la sua diversità e innovazione. Comprende soluzioni per tutte le esigenze di irrigazione, garantendo una gestione efficiente e sostenibile dell'acqua.

Timer di irrigazione, prodotti per l'irrigazione a goccia, olle, coni per l'assenza di irrigazione... Con questa gamma completa, ogni giardino diventa un'oasi di verde grazie a soluzioni di irrigazione intelligenti e sostenibili.

Punti chiave :

- ② Prodotti garantiti 2 anni
- ⑩ Prodotti garantiti 10 anni

N. pezzi - Numero di articoli in ogni confezione di cartone

Per maggiori informazioni su tutti i nostri prodotti, consultate il nostro sito www.hozelock.fr

Una gamma di sistemi di irrigazione automatica e di sistemi di irrigazione in assenza di acqua 360°

La gamma Hozelock di sistemi di irrigazione automatica e di assenza di acqua è unica sul mercato, con un'ampia varietà di prodotti in grado di soddisfare le diverse esigenze di giardinieri amatoriali e professionisti. Ogni prodotto è stato accuratamente progettato per offrire facilità d'uso, maggiore durata e un profondo rispetto per l'ambiente. Combinando i diversi elementi di questa gamma, è possibile creare sistemi di irrigazione completamente personalizzati, su misura per le esigenze specifiche di ogni spazio verde.

I prodotti sono progettati per essere semplici da installare e da mantenere, agevolando sia i principianti che gli utenti esperti. Con un'attenzione particolare alla sostenibilità e all'ottimizzazione dell'uso dell'acqua per ridurre al minimo gli sprechi, la gamma offre soluzioni ecologiche che incorporano progressi tecnologici, molti dei quali brevettati.

Timer e irrigazione a goccia

La microirrigazione assicura una distribuzione precisa ed efficiente dell'acqua direttamente alle radici delle piante, riducendo gli sprechi e favorendo una crescita ottimale. Questo sistema flessibile ed economico è ideale per tutti i tipi di giardino. In combinazione con i timer di irrigazione, l'irrigazione si adatta perfettamente alle esigenze delle piante.



- Quantità d'acqua regolabile per ogni pianta.
- Quantità d'acqua regolabile per ogni impianto.
- Installazione semplice e flessibile, adatta a tutti i tipi di giardino.

Aquasolo® Outdoor e Ollas to plant

Aquasolo® Outdoor e Ollas to plant, vasi in terracotta microporosa da interrare, offrono una soluzione di irrigazione antica ed ecologica, rilasciando lentamente l'acqua nel terreno per un'irrigazione costante ed efficace.



- Irrigazione naturale che conserva le risorse idriche.
- Irrigazione profonda per un migliore sviluppo delle radici.
- Facilità d'uso.



Aquasolo® Universal

I coni di irrigazione universali Aquasolo® sono perfetti per quando si è fuori casa. Facili da installare e compatibili con tutte le bottiglie, mantengono le piante idratate da sole.



- Una soluzione pratica e affidabile per l'irrigazione delle vacanze.
- Gestione indipendente dell'irrigazione per diversi giorni o settimane.

Easy Plant 3 in 1

Questo orto è autosufficiente fino a 14 giorni grazie al sistema di irrigazione automatica integrato. Consente di coltivare le colture senza stress idrico e ha una funzione di stimolo alla crescita se all'acqua vengono aggiunti fertilizzanti naturali (succo di compost, purina di ortica, ecc.).



Hozelock SolarSelect: kit di irrigazione solare automatica

Il nuovo kit di irrigazione solare automatica SolarSelect di Hozelock unisce innovazione e durata.

Utilizzando l'energia solare, questo sistema offre una soluzione ecologica e altamente efficiente.

- Completa autonomia grazie all'energia solare.
- Installazione semplice collegamento elettrico.
- Irrigazione a goccia per un'acqua intelligente in base alle esigenze specifiche esigenze delle piante.



Irrigazione automatica

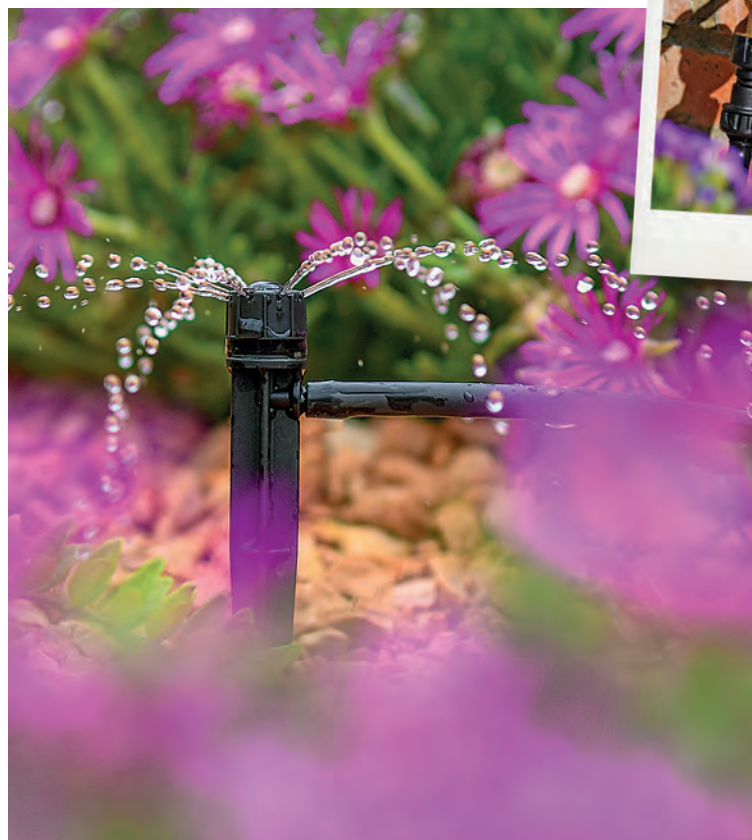

L'irrigazione automatica è un sistema che porta l'acqua del rubinetto alle vostre piante usando una semplice rete di piccoli tubi e irrigatori nascosti nel giardino. Può essere controllata manualmente o attraverso un programmatore elettronico.

Se state cercando un sistema semplice per dare l'acqua alle vostre piante in vaso quando siete in vacanza, o un sistema sofisticato per innaffiare tutto il giardino, scoprirete che un sistema di irrigazione automatica vi aiuta a gestire il vostro giardino molto più facilmente, lasciandovi più tempo libero per fare le cose che volete, invece di quelle che dovete fare.

Perché l'irrigazione automatica?

Quali sono i benefici dell'irrigazione automatica?

Più tempo libero

Nei mesi estivi, le vostre piante hanno bisogno di un apporto d'acqua maggiore, costringendovi a innaffiare giornalmente che a volte possono diventare pesanti.

I sistemi di irrigazione automatica vi sgravano da questo compito e vi lasciano tempo libero da dedicare ad altre cose.

Un'innaffiatura più efficiente

I sistemi di irrigazione automatica consentono un'innaffiatura più controllata, direttamente alle radici, limitando gli sprechi d'acqua dovuti all'evaporazione o a un'innaffiatura eccessiva e imprecisa. In questo modo si risparmia non solo sull'acqua, ma anche sulle bollette.

Vedere il vostro giardino fiorito

Un'innaffiatura eccessiva o insufficiente può far ammalare o addirittura morire le vostre piante. Un'innaffiatura regolare e controllata permette alle vostre piante di rafforzarsi e svilupparsi serenamente, rendendo più bello il giardino.

Godervi di più la vita

I sistemi di irrigazione automatica vi permettono di assentarvi con la sicurezza che il vostro giardino continuerà a essere innaffiato. Non avrete più bisogno di disturbare vicini e parenti e non correrete più il rischio di ritrovare le piante morte al vostro ritorno.





ECONOMIA
tempo e acqua



LE FASI A B C D
per creare il vostro tour

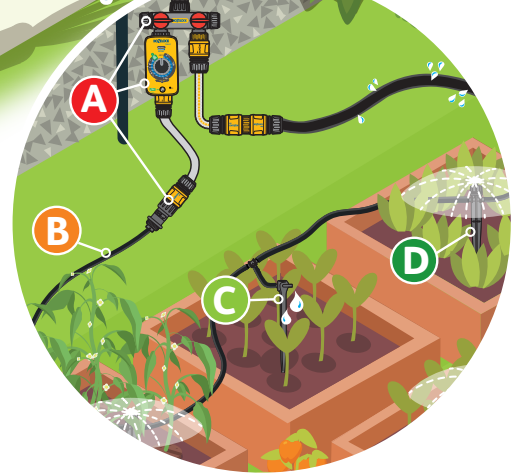

- ✓ Nessun spreco d'acqua
- ✓ Facile da installare
- ✓ Ideale per ridurre le bruciature fogliari e le malattie
- ✓ Sfruttate al meglio il vostro tempo
- ✓ Per giardini di tutte le dimensioni

<p>1 Aiuole di fiori</p>	<p>Kits pronti a usar</p> <p>Kit di irrigazione per 20 vasi</p>	<p>Accessori rubinetto</p> <p>A</p> <p>Riduttore di pressione (essenziale)</p> <p>Accessori per rubinetti (raccomandato)</p> <p>Programmatori (raccomandato)</p>	<p>Rete idrica</p> <p>B</p> <p>Accessori</p> <p>o4mm o13mm</p> <p>Tubo flessibile poroso</p> <p>Tubo con gocciolatori integrati</p>	<p>Gocciolatori</p> <p>Portata fissa 4L/h</p> <p>Portata variabile 0-40L/h</p> <p>C</p> <p>7040 2785 2784 7043 7042</p>	<p>Irrigatori</p> <p>Portata fissa</p> <p>Flusso variabile</p> <p>D</p> <p>2797 2796 7041 2798 2792 2790 2791 2788 2787 100-100-731 2788 2787 7005 2788 2787</p>
<p>2 Orti e giardini</p>	<p>Kit Universale</p> <p>Kit Universale</p>				
<p>3 Siepi</p>	<p>Innaffiamento Kit 25 vasi</p> <p>Innaffiamento Kit 25 vasi</p> <p>Tubo flessibile poroso</p> <p>Tubo flessibile poroso</p>				
<p>4 Balconi e Terrazze</p>	<p>Kit micro</p> <p>Kit micro</p> <p>Innaffiamento Kit 15 vasi</p> <p>Innaffiamento Kit 15 vasi</p>				
<p>Oppure scegliete una soluzione universale completa per ogni spazio!</p> <p>Kit Universale</p>		<p>Gocciolatore/irrigatore universale brevettato</p> <p>7005 7005</p>			

Sistema universale - perché Easy Drip ?



Il sistema Easy Drip Hozelock è un sistema di irrigazione automatica semplice e pratico, adatto per tutti i tipi di giardini. Può essere installato in modo semplice e rapido, risparmiando tempo, acqua e fatica.

- Numero di componenti ottimizzato per facilitare la comprensione e l'installazione del sistema
- Kit modulari per permettervi di aggiungere componenti al vostro sistema di irrigazione esistente
- Per la creazione facile di un nuovo sistema o l'aggiunta a una configurazione esistente
- Easy Drip funziona senza problemi con tutti i sistemi esistenti, consentendovi di unirli o estenderli senza fatica

Sistema Easy Drip - installare Easy Drip è semplice e veloce

	 			
	 ø13mm	 ø4mm	 ø13mm	 ø13mm
Codice	7023 0000	7024 0000	7005 0000	7021 0000
Codice SAP	100-001-987	100-001-992	100-004-658	100-001-979
Prodotto	Kit universale <ul style="list-style-type: none"> • Kit di irrigazione completo per un'area fino a 10m² • Perfetto per innaffiare bordure, airole e orti • Si possono collegare più kit per realizzare un sistema più grande 	Micro kit <ul style="list-style-type: none"> • Kit di irrigazione completo fino a 15 vasi • Perfetto per innaffiare bordure, airole e orti • Si possono collegare più kit per realizzare un sistema più grande 	Irrigatore/gocciolatore universale Easy Drip conf. 3) <ul style="list-style-type: none"> • Foratura del tubo sicura e impeccabile, per un'installazione facile e senza perdite d'acqua • La portata può essere regolata da 0 a 40 L/h • Ogni gocciolatore può irrigare fino a 100 cm • Picchetto innovativo per posizionarlo facilmente, con scelta angolazione 0° - 90° 	Tubo flessibile <ul style="list-style-type: none"> • Il microtubo trasporta efficacemente l'acqua dal rubinetto ai singoli gocciolatori • Ultraflessibile per installarlo e tagliarlo con facilità • Resistente ai raggi UV per un'ottima durata e longevità • Può essere interrato per un'installazione discreta
Comprende	 15m (ø13mm)	 15m (ø4mm)	 x3	 20m (ø13mm)
N.pezzi	4	4	3	3
Codice a barre	 5 010646 057929 >	 5 010646 057936 >	 5 010646 063128 >	 5 010646 057905 >

Kit pronti per l'uso - il modo semplice per installare il vostro sistema



Scegliete fra tre kit pronti per l'uso a seconda delle vostre esigenze.

C'è tutto quello che serve per un sistema di irrigazione automatica su vasi, aiuole o orti, per un'installazione semplice.

	2 ø4mm	2 ø4mm	2 ø4mm ø13mm
Codice	2802 1240	2803 1240	2804 1240
Codice SAP	100-001-396	100-001-400	100-001-402
Prodotto	<p>Kit di irrigazione 15 vasi</p> <ul style="list-style-type: none"> Innaffiate i vostri vasi, vasi pensili, bordure, orti e piante in serra Controllate l'irrigazione da 5 min. fino a 2h, per risparmiare tempo, acqua e fatica 	<p>Kit di irrigazione 20 vasi</p> <ul style="list-style-type: none"> Irrigazione automatica per vasi in esterno, vasi pensili, bordure, orti e piante in serra Il programmatore garantisce la flessibilità necessaria per regolare la durata, la frequenza e l'orario d'inizio dell'irrigazione 	<p>Kit di irrigazione 25 vasi</p> <ul style="list-style-type: none"> Automatizzate l'irrigazione del giardino risparmiando tempo, acqua e fatica Il programmatore garantisce la flessibilità necessaria per regolare la durata, la frequenza e l'orario d'inizio dell'irrigazione
	<p>100-000-666 Timer meccanico x1</p> <p>100-001-984 Riduttore di pressione x1</p> <p>100-001-343 Microtubo (ø4 mm) 15 m</p> <p>100-001-351 Raccordi a T (ø4 mm) x 1</p> <p>100-001-354 Raccordi diritti (ø4 mm) x5</p> <p>100-001-362 Morsetti a parete (ø4 mm) x5</p> <p>100-002-016 Gocciolatori con picchetto (4 L/h)x15</p>	<p>100-000-693 Programmatore x1</p> <p>100-001-984 Riduttore di pressione x1</p> <p>100-001-344 Microtubo (ø4 mm) 15m</p> <p>100-001-351 Raccordi a T (ø4 mm) x19</p> <p>100-001-354 Raccordi diritti (ø4 mm) x5</p> <p>100-001-362 Morsetti a parete ø4 mm) x5</p> <p>100-002-016 Gocciolatori con picchetto (4 L/h) x20</p>	<p>100-000-693 Programmatore x1</p> <p>100-001-984 Riduttore di pressione x1</p> <p>100-001-324 Tubo collettore (ø13 mm) 15m</p> <p>100-001-330 Raccordi a gomito (ø13 mm) x2</p> <p>100-001-333 Raccordi a T (ø13 mm) x1</p> <p>100-002-002 Tappo di fine linea (ø13 mm) x2</p> <p>100-001-356 Tappi per foro (ø13 mm) x10</p> <p>100-001-339 Picchetti (ø13 mm) x10</p> <p>100-001-342 Morsetti a parete (ø13 mm) x5</p> <p>100-001-394 Fustella foratubo x1</p> <p>100-001-344 Microtubo (ø4 mm) 10m</p> <p>100-001-351 Raccordi a T (ø4 mm) x14</p> <p>100-001-354 Raccordi diritti (ø4 mm) x10</p> <p>100-001-362 Morsetti a parete (ø4 mm) x5</p> <p>100-002-016 Gocciolatori con picchetto (4 L/h) x15</p> <p>100-001-366 Gocciolatori di fine linea (4 L/h) x10</p>
Comprende	<p>15m (ø4mm)</p>	<p>15m (ø4mm)</p>	<p>15m (ø13mm) 10m (ø4mm)</p>
N.pezzi	5	5	5
Codice a barre			

SolarSelect - Kit di irrigazione solare automatica



Irrigazione 100% autonoma
senza bisogno di prese elettriche
o rubinetti

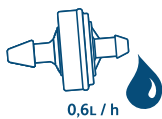

Arrigazione a risparmio idrico
controllo preciso della quantità
d'acqua fornita a ciascuna pianta

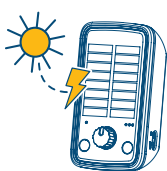

Irrigazione solare
grazie al sistema fotovoltaico
integrato nei programmatori

Kit di irrigazione a goccia con programmatore solare autonomo per 20 vasi

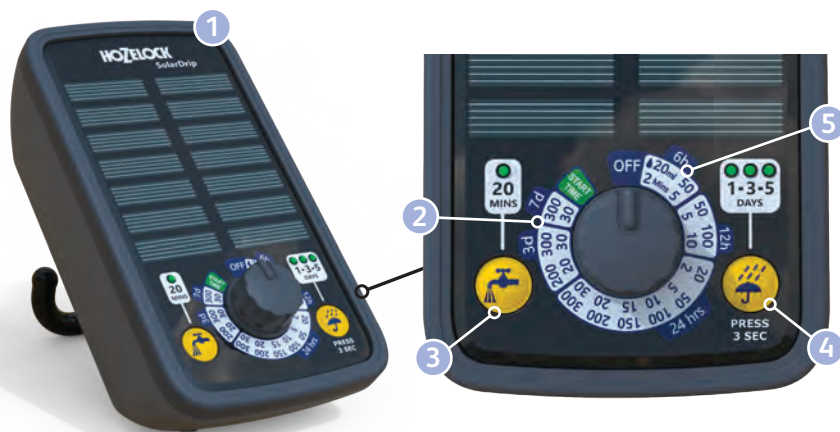

- 1 100% autonoma**
Programmatore funzionante con un grande
pannello solare e 3 batterie ricaricabili
in dotazione
- 2 13 programmi predefiniti**
- 3 Funzione "irrigazione manuale
fino a 20 minuti**
- 4 Funzione "irrigazione ritardata
per 1, 3 o 5 giorni**
- 5 Impostazioni personalizzate**
Scegliere la durata dell'irrigazione, la
frequenza e la quantità d'acqua da
somministrare a ciascuna pianta.



**Compatibile con
l'acqua dei raccoglitori
di acqua piovana!**

Facile installazione in 4 fasi



1. Posizionare il SolarSelect in modo che
sia rivolto verso il sole.

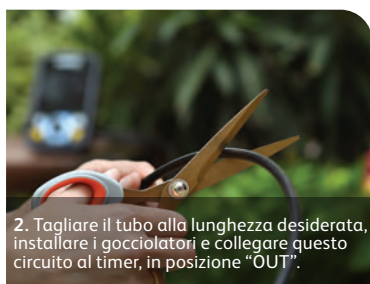

2. Tagliare il tubo alla lunghezza desiderata,
installare i gocciolatori e collegare questo
circuito al timer, in posizione "OUT".

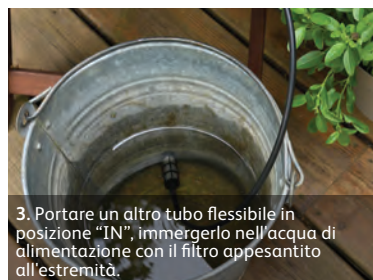

3. Portare un altro tubo flessibile in
posizione "IN", immergerlo nell'acqua di
alimentazione con il filtro appesantito
all'estremità.



4. Scegliete il programma di irrigazione.



NUOVO



ø4mm



Codice	-
Codice SAP	100-101-033
Prodotto	Kit di irrigazione SolarSelect per 20 vasi
Comprende	
N. pezzi	2
Codice a barre	

5 010646 065573 >

Tubo per irrigazione automatica - per innaffiare il vostro giardino senza fatica



Tubo gocciolante

- Tubo a goccia con gocciolatori integrati ogni 30 cm
- Da combinare con raccordi di microirrigazione per innaffiare in modo efficiente le aiuole e l'orto
- Portata 4 l/h
- Installazione facile e veloce, fuori terra o semi-interrata



ø13mm

Codice	7038 0025
Codice SAP	100-003-616
Prodotto	Tubo gocciolante
Dimensioni	25m
N.pezzi	3
Codice a barre	 5 010646 060752 >



ø13mm

Codice	7006 0000
Codice SAP	100-004-659
Prodotto	Tubo gocciolante
Dimensioni	50m
N.pezzi	2
Codice a barre	 5 010646 063135 >



Tubo poroso

- Perfetto per l'irrigazione di aiuole, orti e serre senza spreco d'acqua
- L'acqua stilla lungo tutta la lunghezza del tubo
- Viene fornito un regolatore di flusso per regolare il volume d'acqua erogato.



Codice	6761P0000
Codice SAP	100-001-917
Prodotto	Tubo poroso
Dimensioni	10m
Comprende	
N.pezzi	5
Codice a barre	 5 010646 058667 >



Codice	6762P0000
Codice SAP	100-001-922
Prodotto	Tubo poroso
Dimensioni	15m
Comprende	
N.pezzi	5
Codice a barre	 5 010646 010313 >



Codice	6764P0000
Codice SAP	100-001-927
Prodotto	Tubo poroso
Dimensioni	25m
Comprende	
N.pezzi	5
Codice a barre	 5 010646 012973 >



Irrigatore

- Tubo piatto perforato che produce una nebulizzazione sottile
- Provvisto di raccordi che consentono di collegare più tubi
- Capovolto, può essere utilizzato per far gocciolare l'acqua ai piedi delle piante per un'irrigazione più mirata.



Codice	6755P0000
Codice SAP	100-001-908
Prodotto	Tubo irrigatore piatto
Dimensioni	7,5m
Area irrigab.	27m ²
N.pezzi	10
Codice a barre	 5 010646 006880 >



Codice	6765 0000
Codice SAP	100-001-932
Prodotto	Tubo irrigatore piatto
Dimensioni	10m
Area irrigab.	36m ²
N.pezzi	5
Codice a barre	 5 010646 058674 >



Codice	6756P0000
Codice SAP	100-001-912
Prodotto	Tubo irrigatore piatto
Dimensioni	15m
Area irrigab.	54m ²
N.pezzi	5
Codice a barre	 5 010646 009454 >

Fatelo da soli: **A** Collegamento al rubinetto



Il collegamento al rubinetto è fondamentale, perché collega il sistema di irrigazione alla fonte d'acqua principale.

Ci sono tre modi diversi per realizzarlo

Usare sempre un regolatore di pressione per controllare la pressione dell'acqua e assicurare il rendimento migliore.

Tutte le installazioni qui di seguito possono essere automatizzate aggiungendo un programmatore Hozelock

Collegamento a distanza

Per collegarlo a un'area che non è raggiunta dal rubinetto: Tagliare una sezione del tubo. Aggiungere dei raccordi per tubo a ogni estremità. Collegare fra loro il tubo e il regolatore di pressione (100-001-984). Attaccarlo a un rubinetto con una presa per rubinetto filettata.

- Tubi - pagine 23-27, 47 e 50
- Connettori per rubinetto - pagine 29-30
- Raccordi per tubo - pagine 31-32



Collegamento diretto

Per realizzare un collegamento diretto al sistema di irrigazione, avvitate il regolatore di pressione (100-001-984) direttamente al rubinetto esterno o al programmatore automatico.

- Programmatori - pagine 48-49

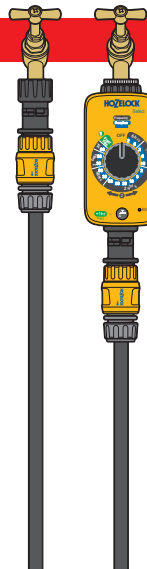

Flessibilità totale

Per il collegamento più flessibile, usate una presa per rubinetto a 4 vie (100-000-585) e avvitate il regolatore di pressione (100-001-984) a una delle quattro vie.

- Connettori multi-rubinetto - pagina 30

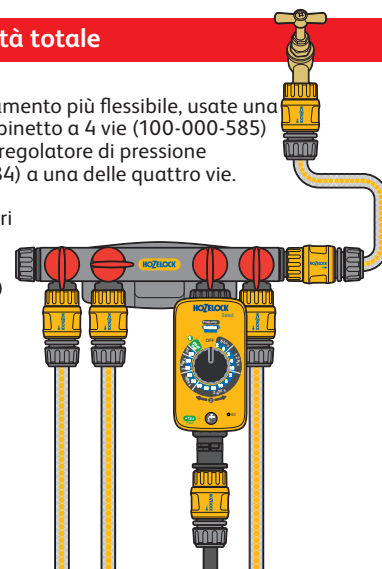

100-001-984



100-001-984

2

ø4mm

ø13mm



Codice	7022 0001
Codice SAP	100-001-984
Prodotto	Regolatore di pressione (conf.1) • Riduce la pressione dell'acqua di rubinetto a 1,5 bar (1300 L/h) per un rendimento ottimale
Dimensioni	ø21mm - G½ ø26,5mm - G¾
N. pezzi	3
Codice a barre	 5 010646 060325 >



100-000-666



Codice	2210 0000
Codice SAP	100-000-666
Prodotto	Timer di irrigazione meccanico • Impostazione semplice: è sufficiente ruotare la manopola sulla durata desiderata
Programma irrigazione	Avvio manuale
Durata irrigazione	Fino a 120 minuti
Dimensioni attacco	G½ - ø15x21mm / G¾ - ø20x27mm
N. pezzi	5
Codice a barre	 5 010646 057943 >



Fatelo da soli: **A** Collegamento al rubinetto

Gamma di programmatori Select

Per avere il massimo controllo sul vostro sistema di irrigazione automatica, i programmatori Select vi permettono di programmare l'irrigazione come desiderate.

Tutti i programmatori **NOZBLOCK**
100%
COMPATIBILE CON
RACCOLTORI
D'ACQUA



Codice	2220 1240	-	2224 0000	-
Codice SAP	100-000-694	100-000-694	100-000-698	100-000-694
Prodotto	Select Controller • 16 Programmi preimpostati • Funzione manuale "Water Now"		Select Controller Plus • Permette di personalizzare fino a 3 programmi di irrigazione al giorno	
Programma irrigazione	Irrigazione da 1 volta la settimana fino a 4 volte al giorno			
Durata irrigazione	Fino a 60 minuti		Fino a 199 minuti	
Funzione irrigazione immediata	✓		✓	
Partenza ritardata	✓		✓	
Necessità di pile	2 x AA (LR6) - non forniti		2 x AA (LR6) - non forniti	
Controllo dello stato della batteria	✓		✓	
Compatibilità con raccogliatore acqua	✓		✓	
Dimensioni attacco	G $\frac{1}{2}$ - \varnothing 15x21mm / G $\frac{3}{4}$ - \varnothing 20x27mm / G 1 - \varnothing 26x34mm		G $\frac{1}{2}$ - \varnothing 15x21mm / G $\frac{3}{4}$ - \varnothing 20x27mm / G 1 - \varnothing 26x34mm	
N.pezzi	2	24 x 100-000-694	2	24 x 100-000-698
Codice a barre	 5 010646 061742 >		 5 010646 062435 >	

Box Select Controller

Box Select Plus Controller



Gamma di programmatori Sensor

Dotati di un rilevatore di luminosità, avviano automaticamente l'irrigazione all'alba e/o al tramonto, il momento migliore per risparmiare acqua evitando l'eccessiva evaporazione e per prevenire lo sviluppo di malattie e la bruciatura delle foglie.

Codice	2212 0000	2214 0000
Codice SAP	100-000-671	100-000-680
Prodotto	Sensor Controller • Sensore crepuscolare	Sensor Controller Plus • Sensore crepuscolare
Programma irrigazione	Quotidiano fino a 2 volte al giorno	- Irrigazione ogni 1, 2, 3, 5 o 7 giorni - Fino a 2 volte al giorno
Durata irrigazione	Fino a 60 minuti	Fino a 60 minuti
Funzione irrigazione immediata	✓	✓
Necessità di pile	2 x AA (LR6) - non forniti	2 x AA (LR6) - non forniti
Stato delle piles	✓	✓
Compatibilità con raccogliatore acqua	✓	✓
Dimensioni attacco	G $\frac{1}{2}$ - \varnothing 15x21mm / G $\frac{3}{4}$ - \varnothing 20x27mm / G 1 - \varnothing 26x34mm	G $\frac{1}{2}$ - \varnothing 15x21mm / G $\frac{3}{4}$ - \varnothing 20x27mm / G 1 - \varnothing 26x34mm
N.pezzi	2	2
Codice a barre	 5 010646 057950 >	
	 5 010646 057967 >	

Fatelo da soli: **B** Tubi e componenti



Hozelock offre un'ampia gamma di raccordi e accessori per modificare, estendere e controllare la vostra rete di irrigazione automatica

Usate raccordi a gomito, raccordi a T e raccordi dritti per realizzare la rete e morsetti a parete e picchetti per fissarla.

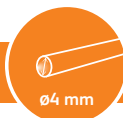

Il tubo può essere interrato fino a 5 cm di profondità nel terreno o ricoperto con pacciamme



B Tubature

Tubo collettore



- Un tubo collettore di alta qualità di 13 mm di diametro per trasportare l'acqua nel giardino.
- Estremamente flessibile, può essere tagliato e installato con facilità
- Resistente ai raggi ultravioletti per una maggiore durata
- Può essere interrato per un'installazione discreta

	ø13 mm	ø13 mm	ø13 mm
Codice	7007 0000	2764R0000	2764 0050
Codice SAP	100-004-660	100-001-324	100-003-124
Prodotto	Tubo collettore	Tubo collettore	Tubo collettore
Dimensioni	15 m	25 m	50 m
N.pezzi	5	5	5
Codice a barre			



Microtubo

- Il tubo Micro da ø4 mm convoglia efficacemente l'acqua dal rubinetto o dal tubo di alimentazione da ø13 mm a ciascuno dei gocciolatori/irrigatori (installazione "a fine linea").
- Estremamente flessibile, può essere tagliato e installato con facilità
- Resistente ai raggi ultravioletti per una maggiore durata
- Può essere interrato per un'installazione discreta

	ø4 mm	ø4 mm
Codice	2772P0000	2772 0025
Codice SAP	100-001-344	100-003-125
Prodotto	Microtubo	Microtubo
Dimensioni	10 m	25 m
N.pezzi	5	5
Codice a barre		



B Componenti idraulici



Codice	2765 0002	2766 0005	2767 0005	2768 0005	2771 0012
Codice SAP	100-001-326	100-001-328	100-001-331	100-001-334	100-001-340
Prodotto	 Valvole di controllo del flusso (conf da 2) <ul style="list-style-type: none"> Per controllare il flusso nel tubo collettore Ø13 mm Ideali per isolare le zone e ridurre il flusso Resistenti ai raggi UV per più durata e rendimento 	 Raccordi a gomito 90° (conf. da 5) <ul style="list-style-type: none"> Pensati per evitare le pieghe del tubo quando gira intorno agli angoli Pressione di esercizio fino a 3 Bar Resistenti ai raggi UV per più durata e rendimento 	 Raccordi a T (conf da 5) <ul style="list-style-type: none"> Usati con tubo collettore Ø13 mm per agganciare una nuova linea o dividerla in due direzioni Pressione di esercizio fino a 3 Bar Resistenti ai raggi UV per più durata e rendimento 	 Raccordi dritti (conf. da 5) <ul style="list-style-type: none"> Da usare con tubo collettore da Ø13 mm per fare riparazioni o estensioni Pressione di esercizio fino a 3 Bar Resistenti ai raggi UV per più durata e rendimento 	 Morsetti a sella (conf da 12) <ul style="list-style-type: none"> Fissano il tubo collettore da Ø13 mm su staccionate e pareti Richiedono 2 x viti/chiodi Resistenti ai raggi UV per più durata e rendimento
N.pezzi	3	4	6	4	7
Codice a barre					

Codice	2767 0012
Codice SAP	100-001-332
Prodotto	Raccordi a T (conf. da 12)
N.pezzi	3
Codice a barre	



Codice	2770 0010	7031 0012	7032 0002	7034 0012
Codice SAP	100-001-338	100-002-002	100-002-003	100-002-006
Prodotto	 Picchetti (conf da 10) <ul style="list-style-type: none"> Fissano sul posto il tubo collettore da Ø13 mm Resistenti ai raggi UV per più durata e rendimento 	 Tappi di fine linea (conf da 12) <ul style="list-style-type: none"> Usati per chiudere la linea del tubo collettore da Ø13 mm Pressione di esercizio fino a 3 Bar Resistenti ai raggi UV per più durata e rendimento 	 Raccordi a croce (conf. da 2) <ul style="list-style-type: none"> Da usare con il tubo collettore da Ø13 mm per dividere il flusso d'acqua Pressione di esercizio fino a 3 Bar Resistenti ai raggi UV per più durata e rendimento 	 Anelli stringitubo (conf. da 12) <ul style="list-style-type: none"> Usati per fissare i raccordi al tubo collettore Ø13 mm, unendoli saldamente e in modo sicuro Non necessitano di alcun utensile per installarli Possono essere ruotati e sganciati se necessario Resistenti ai raggi UV per più durata e rendimento
N.pezzi	2	7	7	7
Codice a barre				

Ø4 mm

Costruire da soli: B Componenti idraulici

Codice	2781 0012	2777 0012	7029 0010	7030 0010	7037 0012
Codice SAP	100-001-357	100-001-350	100-002-000	100-002-001	100-002-009
Prodotto					
	Picchetti (conf da 12)	Raccordi a T (conf. da 12)	Micropicchetti (conf. da 10)	Estensione per microtubo (conf. da 10)	Raccordi a gomito (conf. da 12)
	<ul style="list-style-type: none"> Per fissare il microtubo da Ø4 mm Resistenti ai raggi UV per più durata e rendimento 	<ul style="list-style-type: none"> Usati con microtubi Ø4 mm per dirigere il sistema di irrigazione nel giardino Pressione di esercizio fino a 3 Bar Resistenti ai raggi UV per più durata e rendimento 	<ul style="list-style-type: none"> Si ancorano nel terreno per tenere sollevati sopra piante microirrigatori e spruzzatori, in modo che l'acqua cada dall'alto come se fosse pioggia Da utilizzare con la estensione per microtubo (rif. 100-002-001) Resistenti ai raggi UV per più durata e rendimento 	<ul style="list-style-type: none"> Estende l'altezza del gocciolatore di 24 cm Si possono avvitare insieme più tubi di estensione Resistenti ai raggi UV per più durata e rendimento Da utilizzare con i micropicchetti (100-002-000) 	<ul style="list-style-type: none"> Giunto segmentato per un facile collegamento con il microtubo Ø4 mm Per aggirare gli angoli ed evitare pieghe del tubo Pressione di esercizio fino a 3 Bar Resistenti ai raggi UV per più durata e rendimento
N.pezzi	6	6	4	7	6
Codice a barre					

Codice	2776 0005	2782 0012	2778 0012
Codice SAP	100-001-348	100-001-360	100-001-352
Prodotto			
	Valvole di controllo del flusso (conf. da 5)	Morsetti a parete (conf. da 12)	Raccordi dritti (conf. da 12)
	<ul style="list-style-type: none"> Usate per controllare il flusso dell'acqua nel microtubo Ø4 mm Ideal i per isolare le zone e ridurre il flusso Resistenti ai raggi UV per più durata e rendimento 	<ul style="list-style-type: none"> Per fissare il microtubo da Ø4 mm a pareti e staccionate Completi di accessori per il fissaggio 	<ul style="list-style-type: none"> Usati con il microtubo Ø4 mm per fare riparazioni o estensioni e diramazioni dal tubo collettore Ø13 mm Pressione di esercizio fino a 3 Bar Resistenti ai raggi UV per più durata e rendimento
N.pezzi	4	6	6
Codice a barre			

Ø13 mm

Ø4 mm

B Componentes de canalização

Codice	2799 0001	7033 0012	2779 0010
Codice SAP	100-001-393	100-002-005	100-001-355
Prodotto			
	Fustella foratubo (conf da 1)	Raccordi a T riduttori (conf. da 12)	Tappi per foro (conf. da 10)
	<ul style="list-style-type: none"> Per praticare fori nel tubo collettore Ø13 mm Include una chiave esagonale per componenti per microtubo Resistenti ai raggi UV per più durata e rendimento 	<ul style="list-style-type: none"> Per collegare in modo rapido e veloce il microtubo Ø4 mm al tubo collettore Ø13 mm, per le diramazioni ai gocciolatori Pressione di esercizio fino a 3 Bar Resistenti ai raggi UV per più durata e rendimento 	<ul style="list-style-type: none"> Per tappare i fori nei tubi di alimentazione Ø13 mm Può essere installato all'estremità del tubo Micro da Ø4 mm Pressione di esercizio fino a 3 Bar Resistenti ai raggi UV per più durata e rendimento
N.pezzi	6	3	6
Codice a barre			

Fatelo da soli: Gocciolatori per un'irrigazione di precisione



Per evitare bruciature delle foglie e malattie delle piante, i microgocciolatori innaffiano alla base della pianta

I gocciolatori sono usati alla base delle piante per irrigare le radici: perfetti per risparmiare acqua! Sono molto versatili e possono essere usati nei vasi dei balconi o per i cespugli delle vostre aiuole

Alcuni gocciolatori, con una tecnologia di compensazione della pressione incorporata, garantiscono la portata giusta anche nei terreni in pendenza



	 ø4mm	 ø4mm ø13mm	 ø4mm ø13mm	 ø4mm	 ø4mm
Codice	2784P0000	2785P0000	7040 0012	7042 0005	7043 0005
Codice SAP	100-001-364	100-001-366	100-002-011	100-002-015	100-002-016
Prodotto					
	<p>Gocciolatore autocompensante in linea (conf. da 5)</p> <ul style="list-style-type: none"> Gocciolatore autoregolante che eroga 4 l/h qualunque sia la pressione dell'acqua e la topografia del sito Montato nel filtro, si autopulisce e si chiude automaticamente quando la pressione scende sotto 1 Bar Ideale per nutrire piante con esigenze idriche simili 	<p>Gocciolatore autocompensante fine linea (conf. da 5)</p> <ul style="list-style-type: none"> Gocciolatore autoregolante che eroga 4 l/h qualunque sia la pressione dell'acqua e la topografia del sito Montato nel filtro, si autopulisce e si chiude automaticamente quando la pressione scende sotto 1 Bar Ideale per nutrire piante con esigenze idriche simili 	<p>Gocciolatore autocompensante Pinch Drip™ (conf. da 12)</p> <ul style="list-style-type: none"> Gocciolatore autocompensante con andamento del flusso irregolare Mantiene un ritmo costante e uniforme di 4 l/h qualunque sia la pressione dell'acqua e la topografia del sito Ideale per nutrire piante con esigenze idriche simili 	<p>Picchetti gocciolatori autocompensanti in linea CETA® (conf. da 5)</p> <ul style="list-style-type: none"> Gocciolatore autocompensante con flusso irregolare: eroga una quantità d'acqua preimpostata per i vari livelli di pressione Ostruzioni ridotte al minimo grazie ai filtri incorporati Picchetto per ancorarlo alla base della pianta 	<p>Picchetti gocciolatori autocompensanti fine linea Asta® (conf. da 5)</p> <ul style="list-style-type: none"> Gocciolatore autocompensante con flusso irregolare Fornisce una portata fissa di 4L/h, indipendentemente dalla pressione dell'acqua e dalla topografia del sito Ostruzioni ridotte al minimo grazie ai filtri incorporati Il picchetto consente un'irrigazione mirata alle radici Ideale per nutrire piante con esigenze idriche simili
Installazione in linea	In Linea – ø4mm	In Linea – ø13mm Fine Linea – ø4mm	In Linea – ø13mm Fine Linea – ø4mm	In Linea – ø4mm	Fine Linea – ø4mm
Flusso regolabile	-	-	-	✓	-
Portata	4 litri/ora (1,5 Bar)	4 litri/ora (1,5 Bar)	4 litri/ora (1,5 Bar)	4 litri/ora (1,5 Bar)	4 litri/ora (1,5 Bar)
Compensazione della pressione	✓	✓	✓	✓	✓
N.pezzi	5	10	4	6	3
Codice a barre					
Codice			7040 0024		7043 0012
Codice SAP			100-002-012		100-002-017
Prodotto			Gocciolatore autocompensante Pinch Drip™ (conf. da 24)		Picchetti gocciolatori autocompensanti fine linea Asta® (conf. da 12)
N.pezzi			4		6
Codice a barre					

Fatelo da soli: **D** Irrigatori per aree più ampie















Gli irrigatori spruzzano un getto vaporizzato su un'area più ampia con tante piante

Questo può significare un'installazione più rapida e meno componenti da acquistare, ma dovete assicurarvi che l'acqua sia diretta il più possibile in prossimità della base delle piante.

I differenti angoli di erogazione, la copertura dell'area e il flusso regolabile permettono di indirizzare l'acqua in modo specifico. Ideale per aiuole, orti e siepi



















D Irrigatori a portata regolabile per giardini di grandi dimensioni

				
	Ø4mm	Ø4mm Ø13mm	Ø4mm Ø13mm	Ø4mm
Codice	-	2787 0012	2788 0012	7041 0005
Codice SAP	100-100-731	100-001-370	100-001-374	100-002-013
Prodotto				
	Irrigatori regolabili del picco 360° (conf. da 12)	Irrigatori regolabili 360° (conf. da 12)	Irrigatore regolabile con picchetto regolabile fine linea (conf. da 12)	Irrigatore regolabile 360° Spectrum ® (conf. da 5)
	<ul style="list-style-type: none"> Regolare la portata e la copertura ruotando il tappo Modello su picchetto per ancorare il gocciolatore alla base della pianta 	<ul style="list-style-type: none"> Flusso e ampiezza del getto regolabili ruotando la calotta 	<ul style="list-style-type: none"> Flusso e ampiezza del getto regolabili ruotando la calotta Include un attacco da Ø4 mm per collegare un microtubo da Ø4 mm a un tubo collettore da Ø13 mm 	<ul style="list-style-type: none"> Flusso e ampiezza del getto regolabili ruotando la calotta Modello con picchetto per fissare il gocciolatore alla base della pianta Include un attacco da Ø4 mm per collegare un microtubo da Ø4 mm a un tubo Ø13 mm Irrigazione con gocce d'acqua sottili spruzzate dall'alto
Installazione	In Linea – Ø4mm	In Linea – Ø13mm Fine Linea – Ø4mm	Fine Linea – Ø4mm	Fine Linea – Ø4mm
Angolo irrigazione	360°	360°	360°	360°
Area irrigabile	60 cm	60 cm	60 cm	350 cm
Flusso regolabile	✓	✓	✓	✓
Portata	0 ÷ 40 L/h	0 ÷ 40 L/h	0 ÷ 40 L/h	0 ÷ 80 L/h
N.pezzi	6	4	6	6
Codice a barre				
	3 176335 002389 >	5 010646 060820 >	5 010646 061049 >	5 010646 060974 >
Codice		2787 0024		7041 0012
Codice SAP		100-001-371		100-002-014
Prodotto		Irrigatori regolabili 360° (conf. da 24)		Spruzzatore regolabile 360° Spectrum ® (conf. da 12)
N.pezzi		7		3
Codice a barre				
		5 010646 060837 >		5 010646 060981 >



D Irrigatori a portata regolabile per giardini di grandi dimensioni

	 ø4mm ø13mm	 ø4mm ø13mm	 ø4mm ø13mm	 ø4mm ø13mm	 ø13mm
Codice	2793P0000	2794P0000	2795P0000	2798 0005	7005 0000
Codice SAP	100-001-382	100-001-384	100-001-386	100-001-391	100-004-658
Prodotto	 Vari Jets™ 90° regolabili (conf. 3) <ul style="list-style-type: none"> • Produce un getto sottile • Da usare con picchetto di supporto micro (100-002-000) e tubo di estensione micro (100-002-001) per alzare il getto 	 Vari Jets™ 180° regolabili (conf. da 3) <ul style="list-style-type: none"> • Produce un getto sottile • Da usare con picchetto di supporto micro (100-002-000) e tubo di estensione micro (100-002-001) per alzare il getto 	 Vari Jets™ 360° regolabili (conf. da 3) <ul style="list-style-type: none"> • Produce un getto sottile • Da usare con picchetto di supporto micro (100-002-000) e tubo di estensione micro (100-002-001) per alzare il getto 	 Irrigatore regolabile 360° Vari Rotor Spray™ (conf. da 5) <ul style="list-style-type: none"> • Flusso e ampiezza regolabili • Struttura a 'C' per solidità e distribuzione uniforme • Copertura d'irrigazione molto ampia grazie a potenti irrigatori 	 Gocciolatore/irrigatore universale Easy Drip™ (conf. da 3) <ul style="list-style-type: none"> • Utilizzato in verticale, produce un getto fine a 360° su un diametro di 100 cm. • Utilizzato in orizzontale, diventa un gocciolatore con portata regolabile. 
Installazione	In Linea – ø13mm Fine Linea – ø4mm	In Linea – ø13mm Fine Linea – ø4mm	In Linea – ø13mm Fine Linea – ø4mm	In Linea – ø13mm Fine Linea – ø4mm	In Linea – ø13mm
Angolo irrigazione	90°	180°	360°	360°	360°
Area irrigabile	200 cm	200 cm	200 cm	600 cm	100 cm
Flusso regolabile	✓	✓	✓	✓	✓
Portata	0 ÷ 55 L/h	0 ÷ 55 L/h	0 ÷ 55 L/h	0 ÷ 82 L/h	0 ÷ 40 L/h
N.pezzi	10	10	10	4	3
Codice a barre					



D Irrigatori a flusso fisso per giardini di grandi dimensioni

	 ø4mm ø13mm	 ø4mm ø13mm	 ø4mm ø13mm	 ø4mm ø13mm	 ø4mm ø13mm
Codice	2790 0012	2791 0012	2792 0012	2796 0012	2797 0012
Codice SAP	100-001-377	100-001-378	100-001-379	100-001-387	100-001-389
Prodotto	 Microirrigatori a spruzzo 90° (conf. da 12) <ul style="list-style-type: none"> • Da usare con picchetto di supporto micro (100-002-000) e tubo di estensione micro (100-002-001) per alzare il getto 	 Microirrigatori a spruzzo 180° (conf. da 12) <ul style="list-style-type: none"> • Da usare con picchetto di supporto micro (100-002-000) e tubo di estensione micro (100-002-001) per alzare il getto 	 Microirrigatori a spruzzo 360° (conf. da 12) <ul style="list-style-type: none"> • Da usare con picchetto di supporto micro (100-002-000) e tubo di estensione micro (100-002-001) per alzare il getto 	 Microirrigatori a spruzzo Striscia (conf.12) <ul style="list-style-type: none"> • Produce un getto sottile su una striscia stretta • Da usare con picchetto di supporto micro (100-002-000) e tubo di estensione micro (100-002-001) per alzare il getto 	 Micro-mister (conf. da 5) <ul style="list-style-type: none"> • Getto nebulizzato • Da usare con picchetto di supporto micro (100-002-000) e tubo di estensione micro (100-002-001) per alzare il getto
Installazione	In Linea – ø13mm Fine Linea – ø4mm	In Linea – ø13mm Fine Linea – ø4mm	In Linea – ø13mm Fine Linea – ø4mm	In Linea – ø13mm Fine Linea – ø4mm	In Linea – ø13mm Fine Linea – ø4mm
Angolo irrigazione	90°	180°	360°	2 x 20°	360°
Area irrigabile	260 cm	460 cm	700 cm	400 cm	90 cm
Portata	0 ÷ 68 L/h	0 ÷ 68 L/h	0 ÷ 68 L/h	0 ÷ 42 L/h	0 ÷ 22 L/h
N.pezzi	6	6	6	6	6
Codice a barre					

Aquasolo® Universal - Coni per irrigazione

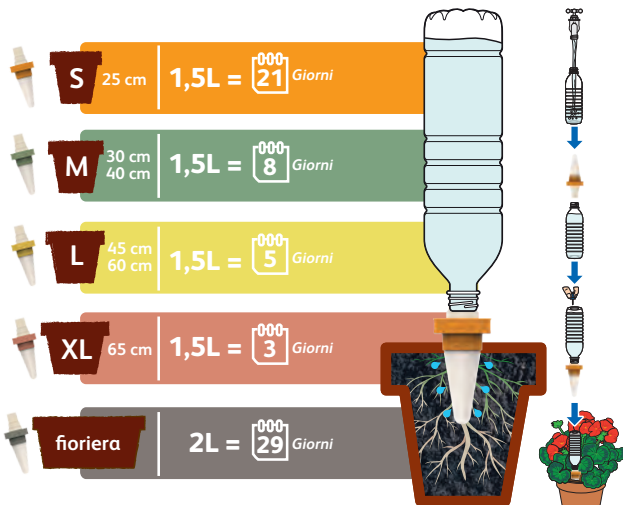

 NUOVO	 0,5L = 7 giorni 1,5L = 21 giorni 2L = 29 giorni 5L = 70 giorni	 1,5L = 8 giorni 2L = 10 giorni 5L = 25 giorni	 1,5L = 5 giorni 2L = 7 giorni 5L = 17 giorni	 1,5L = 3 giorni 2L = 4 giorni 5L = 10 giorni
	Codice - Codice SAP 100-101-060 Prodotto Aquasolo S • Coni di irrigazione in ceramica con adattatori in plastica • Compatibile con la maggior parte dei tipi di bottiglie, da 0,5L a 2L • Perfetti per l'irrigazione in vacanza • Innaffia le piante per un massimo di 28 giorni alla volta, a seconda delle dimensioni del vaso e del cono • Facile da usare • Adatto per innaffiare le piante in vaso all'interno o all'esterno della casa • Venduto singolarmente Dimensioni Per vasi fino a 25 cm di diametro N.pezzi 12 Codice a barre	Codice - Codice SAP 100-101-062 Prodotto Aquasolo M • Coni di irrigazione in ceramica con adattatori in plastica • Compatibile con la maggior parte dei tipi di bottiglie, da 0,5L a 2L • Perfetti per l'irrigazione in vacanza • Innaffia le piante per un massimo di 28 giorni alla volta, a seconda delle dimensioni del vaso e del cono • Facile da usare • Adatto per innaffiare le piante in vaso all'interno o all'esterno della casa • Venduto singolarmente Dimensioni Per vasi di 30 - 40 cm di diametro N.pezzi 12 Codice a barre	Codice - Codice SAP 100-101-064 Prodotto Aquasolo L • Coni di irrigazione in ceramica con adattatori in plastica • Compatibile con la maggior parte dei tipi di bottiglie, da 0,5L a 2L • Perfetti per l'irrigazione in vacanza • Innaffia le piante per un massimo di 28 giorni alla volta, a seconda delle dimensioni del vaso e del cono • Facile da usare • Adatto per innaffiare le piante in vaso all'interno o all'esterno della casa • Venduto singolarmente Dimensioni Per vasi di 45 - 60 cm di diametro N.pezzi 12 Codice a barre	Codice - Codice SAP 100-101-066 Prodotto Aquasolo XL • Coni di irrigazione in ceramica con adattatori in plastica • Compatibile con la maggior parte dei tipi di bottiglie, da 0,5L a 2L • Perfetti per l'irrigazione in vacanza • Innaffia le piante per un massimo di 28 giorni alla volta, a seconda delle dimensioni del vaso e del cono • Facile da usare • Adatto per innaffiare le piante in vaso all'interno o all'esterno della casa • Venduto singolarmente Dimensioni Per vasi di 65 cm di diametro N.pezzi 12 Codice a barre

 NUOVO					 2L = 29 giorni 5L = 70 giorni
	Codice - Codice SAP 100-101-068 Prodotto Aquasolo S • Confezione da 4 coni • Include 1 stabilizzatore Dimensioni Per vasi fino a 25 cm di diametro N.pezzi 8 Codice a barre	Codice - Codice SAP 100-101-070 Prodotto Aquasolo M • Confezione da 4 coni • Include 1 stabilizzatore Dimensioni Per vasi di 30 - 40 cm di diametro N.pezzi 8 Codice a barre	Codice - Codice SAP 100-101-072 Prodotto Aquasolo L • Confezione da 4 coni • Include 1 stabilizzatore Dimensioni Per vasi di 45 - 60 cm di diametro N.pezzi 8 Codice a barre	Codice - Codice SAP 100-101-074 Prodotto Aquasolo XL • Confezione da 4 coni • Include 1 stabilizzatore Dimensioni Per vasi di 65 cm di diametro N.pezzi 8 Codice a barre	Codice - Codice SAP 100-101-076 Prodotto Aquasolo Grigio Fioriere speciali • Confezione da 4 coni Dimensioni Fioriera speciale N.pezzi 8 Codice a barre

Aquasolo® Universal - Coni per irrigazione

NUOVO

Codice	-
Codice SAP	100-101-078
Prodotto	Stabilizzatore x4 <ul style="list-style-type: none"> Migliora la stabilità delle bottiglie grandi (2L e 5L) per una maggiore autonomia, soprattutto per uso esterno (orto). Venduto in confezioni da 4
Dimensioni	12
N.pezzi	5
Codice a barre	 3 176335 003362 >



Aquasolo® display - Universal



NUOVO

Codice	-
Codice SAP	100-101-275
Comprende	48 confezioni da 4 coni = 8 x 100-101-068 Arancione, 24 x 100-101-070 Verde, 8 x 100-101-072 Giallo, 8 x 100-101-076 Grigio
N.pezzi	1
Codice a barre	 5 010646 970136 >



Codice	-
Codice SAP	100-101-277
Comprende	72 confezioni da 4 coni = 12 x 100-101-068 Arancione, 24 x 100-101-070 Verde, 12 x 100-101-072 Giallo, 24 x 100-101-076 Grigio
N.pezzi	1
Codice a barre	 3 760071 015194 >

Codice	-
Codice SAP	100-101-279
Comprende	24 confezioni da 4 coni = 8 x 100-101-068 Arancione, 8 x 100-101-070 Verde, 8 x 100-101-072 Giallo
N.pezzi	1
Codice a barre	 5 010646 985130 >



Easy Plant 3-in-1 - permette alle piante di crescere senza stress idrico



100-001-410

Codice	2811 0000
Codice SAP	100-001-410
Prodotto	Easy Plant 3-in-1 <ul style="list-style-type: none"> Orto che favorisce la crescita grazie al sistema di irrigazione automatica integrato Autonomia: fino a 14 giorni di irrigazione, indicatore di livello dell'acqua integrato Permette di utilizzare fertilizzanti naturali come il succo di compost, purina di ortica, ecc.
N.pezzi	2
Codice a barre	 5 010646 055222 >

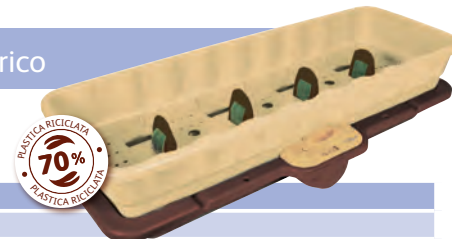

Irrigazione
automatica

Aquasolo® Outdoor



Ollas, irrigazione autonoma ed ecologica

- Vasi in terracotta microporosi per l'irrigazione interrata
- Risparmio idrico di oltre il 50% (rispetto all'irrigazione di superficie)
- Irrigazione profonda per un buon sviluppo delle radici
- Autosufficienza idrica, con conseguente risparmio di tempo per l'irrigazione



Codice	7071 0000	7072 0000	-	-
Codice SAP	100-004-698	100-004-699	100-100-358	100-100-362
Prodotto	TRADI ★★★★★ Aquasolo Outdoor Tradi 1,5L	TRADI ★★★★★ Aquasolo Outdoor Tradi 1,5L	EXPERT ★★★★★ Aquasolo Outdoor Expert 1,5L	EXPERT ★★★★★ Aquasolo Outdoor Expert 5L
		<ul style="list-style-type: none"> • Indicatore del livello dell'acqua incluso. Non è necessario aprire le olle per vedere se c'è ancora acqua all'interno. • Prodotto in Francia • Coperchio in sughero: resistente e riduce al minimo l'evaporazione • Forma cilindrica: facile da interrare e scavare 	<ul style="list-style-type: none"> • Indicatore del livello dell'acqua incluso. Non è necessario aprire le olle per vedere se c'è ancora acqua all'interno. • Prodotto in Francia • Coperchio in sughero: resistente e riduce al minimo l'evaporazione • Forma cilindrica: facile da interrare e scavare 	
Superficie di irrigazione				
Capacità	0,5L	1,5L	1,5L	5L
N.pezzi	10	6	6	4
Codice a barre				

Ollas to Plant



NUOVO

Codice	-
Codice SAP	100-100-802
Prodotto	Ollas to Plant 40cl
	<ul style="list-style-type: none"> • Vaso in terracotta microporosa per l'irrigazione indipendente delle piante da interno 2 tassi di irrigazione
Capacità	40cl
N.pezzi	12
Codice a barre	



Irroratori

Gli irroratori vi permettono di svolgere diversi compiti nel vostro giardino, come il diserbo, la protezione e l'alimentazione delle vostre piante.

Nel 2020, Hozelock lancia la sua nuova gamma di irroratori compatibili con le nuove formulazioni di prodotti da giardino.

Una gamma completa per soddisfare tutte le esigenze dei giardinieri: facile da usare, comoda e pratica.

Per soddisfare al meglio le aspettative dei consumatori, Hozelock è in costante sviluppo e innovazione, in particolare con l'ugello multigetto 3 in 1, l'irroratore Pulsar 7 EPDM, guarnizioni speciali in aceto o l'irrotatore elettrico...



Punti chiave :

- ② Prodotti con una garanzia di 2 anni
- ③ Prodotti con una garanzia di 3 anni

Ulteriori informazioni su tutti i nostri prodotti sono disponibili su www.hozelock.it

Nebulizzatori manuali - per le piccole attività in casa e in giardino



		 Prodotto in Francia			 Prodotto in Francia	
Codice	-	-	-	-	-	4118 9012
Codice SAP	100-100-673	100-100-669	100-100-675	100-100-675	100-001-646	100-001-646
Prodotto						
	Spruzzatore a mano Kaleido 360°	Spruzzatore a mano T.0,80L	Spruzzatore a mano Pulsar 1L 360°	Spruzzatore a mano Pulsar 1L 360°		Box Spruzzatore a mano T.0,80L
	<ul style="list-style-type: none"> • Piccolo grilletto decorativo a spruzzo • Regolazione dell'ugello da getto a nebbia fine • Funzione a 360° per spruzzare anche sotto le foglie • La base del prodotto è ampia per garantire una migliore stabilità 	<ul style="list-style-type: none"> • Regolazione dell'ugello da getto a nebbia fine • Piccolo grilletto decorativo in diversi colori • Serbatoio traslucido con scala 100ml per visualizzare il livello del liquido 	<ul style="list-style-type: none"> • Piccolo grilletto decorativo a spruzzo • Regolazione dell'ugello da getto a nebbia fine • Funzione a 360° per spruzzare anche sotto le foglie • Irroratore ergonomico • Carica liquidi esterna senza bisogno di svitare il grilletto 	<ul style="list-style-type: none"> • Piccolo grilletto decorativo a spruzzo • Regolazione dell'ugello da getto a nebbia fine • Funzione a 360° per spruzzare anche sotto le foglie • Irroratore ergonomico • Carica liquidi esterna senza bisogno di svitare il grilletto 		
Capacità	0,7L	0,8L	1,0L	1,0L		0,8L
Quantità nella scatola	20	50	24	24		100
Codice a barre						

		 Prodotto in Gran Bretagna		 Prodotto in Gran Bretagna
Codice	4120P000	4120P000	4121P000	4121P000
Codice SAP	100-001-649	100-001-649	100-001-653	100-001-653
Prodotto				
	Spruzzatore a mano Spraymist	Spruzzatore a mano Spraymist	Spruzzatore a mano Spraymist	Spruzzatore a mano Spraymist
	<ul style="list-style-type: none"> • Polverizzatore a mano • Serbatoio traslucido e graduato • Regolazione dell'ugello da getto a nebbia fine 	<ul style="list-style-type: none"> • Polverizzatore a mano • Serbatoio traslucido e graduato • Regolazione dell'ugello da getto a nebbia fine 	<ul style="list-style-type: none"> • Polverizzatore a mano • Serbatoio traslucido e graduato • Regolazione dell'ugello da getto a nebbia fine 	<ul style="list-style-type: none"> • Polverizzatore a mano • Serbatoio traslucido e graduato • Regolazione dell'ugello da getto a nebbia fine
Capacità	0,5L	0,5L	1,0L	1,0L
Quantità nella scatola	50	50	20	20
Codice a barre				



Irroratori a pressione - un'applicazione facile e precisa per tutti gli usi

Il suo design, la sua ergonomia e la sua affidabilità piaceranno a tutti i giardinieri. Ideale per nebulizzare le piante e curare il giardino, piante e trattamenti per il giardino, vasi, fioriere, piccole aiuole, cespugli di rose...



100-100-653



Codice	-	-
Codice SAP	100-100-653	100-100-655
Prodotto	T1 Evolution 360° <ul style="list-style-type: none"> • Ugello lunga portata di 11cm • Regolazione dell'ugello da getto a nebbia fine • Design moderno e colori moderni • Blocco del getto • Asse del pompante in metallo 	T2 Evolution 360° <ul style="list-style-type: none"> • Ugello lunga portata di 11cm • Regolazione dell'ugello da getto a nebbia fine • Design moderno e colori moderni • Blocco del getto • Asse del pompante in metallo
Capacità	1,0L	1,5L
Quantità nella scatola	12	12
Codice a barre		

- 1 Asta della pompa in alluminio, per il comfort di pompaggio e durata del prodotto
- 2 Blocco in posizione "on"
- 3 Estensione di 11 cm per trattamento a distanza
- 4 Comoda ed impugnatura ergonomica
- 5 Design moderno in colori di tendenza
- 6 Manometro trasparente sul serbatoio, per dosare miscele e monitorare l'evoluzione del liquido
- 7 Funzione a 360° per spruzzare anche sotto le foglie



Codice	4122P0000
Codice SAP	100-001-659
Prodotto	Irriratore Plus 1,25L <ul style="list-style-type: none"> • Nebulizzatore a pressione medio • Pompa di facile pressurizzazione • Regolazione dell'ugello da getto fine a nebulizzazione • Blocco del getto • Asse del pompante in metallo
Capacità	1,25L
Quantità nella scatola	6
Codice a barre	

Codice	5102P0000
Codice SAP	100-001-850
Prodotto	Irriratore Plus 1,25L Viton <ul style="list-style-type: none"> • Guarnizioni in Viton 4 volte più resistenti • Ugello antifurto • Design moderno e maniglia ergonomica per un comfort ottimale • Finestra trasparente con scala graduata sul serbatoio per una migliore precisione nella miscelazione e nel dosaggio dei prodotti • Blocco del getto • Asse del pompante in metallo
Capacità	1,25L
Quantità nella scatola	6
Codice a barre	



100-001-659

Spruzzatori a pre-pressione - Per un'applicazione multiuso precisa e semplice

Spruzzatore pre-pressione semplice e pratico, ideale per giardini di medie dimensioni.

			
Codice	4220 0000	-	4222 0000
Codice SAP	100-003-484	100-101-282 / 100-101-284 / 100-101-286	100-003-489
Prodotto	T5 Standard <ul style="list-style-type: none"> • Valvola di sicurezza tarata a 3 Bar • Serbatoio trasparente e graduato senza area di ritenzione • Lancia in polipropilene da 20 cm • Prodotto con serflex antifurto (confezione ridotta) • Regolazione dell'ugello da getto a nebbia fine • Prodotto filmato 	T7 Standard <ul style="list-style-type: none"> • Lancia d'alluminio da 30 cm • Prodotto con serflex antifurto (confezione ridotta) 	T10 Standard <ul style="list-style-type: none"> • Valvola di sicurezza tarata a 3 Bar • Serbatoio trasparente e graduato senza area di ritenzione • Lancia d'alluminio da 30 cm • Regolatore di pressione 1 Bar • Prodotto con serflex antifurto (confezione ridotta) • Regolazione dell'ugello da getto a nebbia fine • Prodotto filmato
Capacità	3,5L	5,0L	8,0L
Quantità nella scatola	6	6 / 12 / 36	6
Codice a barre	 5 010646 061858	 3 176335 003461 >	 5 010646 061872 >

- 1 Ugello robusto e maneggevole, facile da regolare da getto dritto a getto nebbia fine
- 2 Lancia d'alluminio da 30 cm
- 3 Clip per la lancia per una facile conservazione e protezione dell'ugello
- 4 Impugnatura con filtro integrato
- 5 Base per una stabilità ottimale
- 6 Manico del pompante a 2 mani per un maggiore comfort
- 7 Spallacci regolabili
- 8 Valvola di sicurezza con rilascio a 3 bar
- 9 Ampia apertura (90 mm) per un facile riempimento e svuotamento, senza zone di ritenzione
- 10 Serbatoio trasparente e graduato per un facile dosaggio
- 11 Tubo flessibile lungo 1,35 m





Irroratori a pressione - un'applicazione facile e precisa per tutti gli usi



100-003-493



Codice	4310 1240
Codice SAP	100-003-493
Prodotto	Pulsar 5L Plus <ul style="list-style-type: none"> • Manico del pompante più grosso (2 mani) per un maggiore comfort • Tappo di dosaggio e indicatore di contenuto • Lancia d'alluminio da 40 cm
Capacità	3,5L
Quantità nella scatola	1
Codice a barre	5 010646 061919 >



Codice	4311 1240
Codice SAP	100-003-496
Prodotto	Pulsar 7 Plus <ul style="list-style-type: none"> • Ugello multigetti (3 getti possibili a seconda del trattamento scelto) • Manico del pompante più grosso (2 mani) per un maggiore comfort • Tappo di dosaggio e indicatore di contenuto • Lancia d'alluminio da 40 cm
Capacità	5,0L
Quantità nella scatola	1
Codice a barre	5 010646 061926

PROMO



Codice	-
Codice SAP	100-101-288 / 100-101-290 / 100-101-292
Prodotto	Pulsar 7 SELECT <ul style="list-style-type: none"> • Regolazione dell'ugello da getto a nebbia fine • Manico del pompante a 2 mani per un maggiore comfort • Lancia d'alluminio da 30 cm • Prodotto con serflex antifurto (confezione ridotta)
Capacità	5,0L
Quantità nella scatola	6 / 18 / 36
Codice a barre	3 176335 003492



Codice	5310 1240
Codice SAP	100-003-586
Prodotto	Pulsar 5 Viton <ul style="list-style-type: none"> • Ugello multigetti (3 getti possibili a seconda del trattamento scelto) • Guarnizioni Viton • Manico del pompante più grosso (2 mani) per un maggiore comfort • Tappo di dosaggio e indicatore di contenuto • Lancia da 40 cm + prolunga della lancia flessibile
Capacità	3,5L
Quantità nella scatola	1
Codice a barre	5 010646 061940



Codice	5311 1240
Codice SAP	100-003-587
Prodotto	Pulsar 7 Viton <ul style="list-style-type: none"> • Ugello multigetti (3 getti possibili a seconda del trattamento scelto) • Guarnizioni Viton • Manico del pompante più grosso (2 mani) per un maggiore comfort • Tappo di dosaggio e indicatore di contenuto • Lancia da 40 cm + prolunga della lancia flessibile da 20 cm
Capacità	5,0L
Quantità nella scatola	1
Codice a barre	5 010646 061957



100-003-496



100-003-586



100-003-587



Irroratori a pressione - un'applicazione facile e precisa per tutti gli usi



100-101-298

- 1 Ugello a ventaglio per trattare fino a 80 cm di larghezza
- 2 Lancia in polipropilene 30cm ad alta resistenza chimica
- 3 Impugnatura di pompaggio
- 4 Valvola di sicurezza 3 Bar
- 5 Cinghie di trasporto regolabili
- 6 Facile immagazzinamento della lancia
- 7 Impugnatura con filtro integrato
- 8 Contenitore traslucido e graduato per un dosaggio affidabile
- 9 Tubo lungo 1,35 m



NUOVO 	
Codice	-
Codice SAP	100-101-298
Prodotto	Pulsar 7 Multi (EPDM) <ul style="list-style-type: none"> • Guarnizioni in EPDM resistenti a prodotti alcalini, aceto e candeggina diluiti dal 2% al 5%. • Prodotto con serflex antifurto (confezione ridotta).
Capacità	5,0L
Quantità nella scatola	6
Codice a barre	 3 176335 003546 >



Pulverizzadores de seringa



3 Plus	
Codice	4412 1240
Codice SAP	100-003-505
Prodotto	Seringa 5m <ul style="list-style-type: none"> • Irroratore a doppia azione • Alta pressione da 8 a 10 Bar (a seconda della portata di pompaggio) per trattamenti in alta quota (fino a 7 m) • 1 ugello a getto regolabile : da getto a nebbia fine • Tubo flessibile traslucido 5m • Clip per fissare il tubo flessibile al serbatoio durante la lavorazione
Quantità nella scatola	1
Codice a barre	 5 010646 061964 >



100-003-505

Irroratore a spalla - ideali per i giardini più grandi



Codice	4712B1240	4716B1240
Codice SAP	100-003-538	100-003-540
Prodotto	Pulsar Plus Confort 12L <ul style="list-style-type: none"> • Massimo comfort: esclusivo design ergonomico, con serbatoio bombato facile da usare, sia dai mancini che dai destrorsi. • Facile azione di pompaggio: il perfetto compromesso tra potenza e frequenza, con un'impugnatura ergonomica • Leva bloccabile, sia in uso sia a riposo • Viene fornito con un filtro e un miscelatore • Ugello multigetti (3 getti possibili a seconda del trattamento scelto) • Regolatore di pressione 1 Bar • Lancia d'alluminio da 60 cm 	Pulsar Plus Confort 16L
Capacità	12,0L	16,0L
Quantità nella scatola	1	1
Codice a barre	 5 010646 061834 >	 5 010646 061841 >

Spruzzatore elettrico



1 Ugello regolabile da nebbia a getto dritto

2 Interruttore ON / OFF

3 livelli di pressione a seconda dell'utilizzo

- 1,5/2 Bar per diserbo
- 3,5 Bar per trattamenti fungicidi e insetticidi
- Per portate elevate (braccio a getto multiplo...)



3 Filtro facile da pulire e facile drenaggio dell'unità



4 Lancia in alluminio 60cm

5 Impugnatura ergonomica con filtro integrato

6 Blocco per il rimessaggio della lancia

7 Serbatoio traslucido e graduato da 15L iniettato

8 Spallacci confortevoli



9 Batteria agli ioni di litio 18 V - 2,6 Ah, plug-and-play



Durata della batteria: tra 2,5 e 4 ore (a seconda della pressione)
Tempo di ricarica: 4h



2 Pro

Codice	4615 1240
Codice SAP	100-001-793
Prodotto	Pulsar 15 Electric • Compatibile con tutti gli accessori HOZELOCK (ugello, lancia, coperchio, braccio...)
Capacità	15,0L
Quantità nella scatola	1
Codice a barre	 5 010646 062787



100-001-793

Accessori per irroratori

UGELLO



3 ugelli in 1

- ✓ Facilità d'uso
- ✓ Portaugello universale
- ✓ Robustezza
- ✓ Unico, pratico e compatto



Codice	4424 0000
Codice SAP	100-001-764
Prodotto	Ugello multigetti <ul style="list-style-type: none"> • Un unico, pratico e compatto portaugelli con 3 getti integrati per tutti i tipi di trattamento • Applicazione fai-da-te - piccolo ugello a ventaglio piatto per trattamenti spot (larghezza del ventaglio da 20 cm a 60 cm) • Applicazione per il diserbo - ampio ugello a ventaglio piatto per trattamenti su grandi superfici (larghezza di spruzzo da 30 cm a 85 cm), speciale portata elevata per bagnare a fondo il terreno per la massima efficienza. • Applicazioni insetticida o fungicida - ugello a getto conico per una nebbia che penetra su tutta la pianta.
Quantità nella scatola	5
Codice a barre	 5 010646 062077 >



Codice	4422 0000
Codice SAP	100-001-762
Prodotto	1 portaugelli con : <ul style="list-style-type: none"> • 1 ugello a spazzola giallo a getto piatto (fino a 80 cm di larghezza di trattamento) • 1 ugello a specchio giallo (fino a 130 cm di larghezza di trattamento)
Quantità nella scatola	5
Codice a barre	 5 010646 062053 >



Codice	4421 0000
Codice SAP	100-001-761
Prodotto	Ugello regolabile <ul style="list-style-type: none"> • Montato su uno snodo girevole a 360°, per aree difficili da raggiungere • Ugello conico con getto regolabile
Quantità nella scatola	5
Codice a barre	 5 010646 062046 >



MANIGLIA

Codice	4400 0000
Codice SAP	100-001-733
Prodotto	Impugnatura Comfort Viton <ul style="list-style-type: none"> • Maniglia di spruzzo con guarnizioni in Viton, speciale per prodotti aggressivi • Raccordi per tubi flessibili
Quantità nella scatola	5
Codice a barre	 5 010646 059671 >



KIT DI GUARNIZIONI

Codice	4402 0000
Codice SAP	100-001-737
Prodotto	Kit guarnizioni 5/7/12L T7 e Pulsar <ul style="list-style-type: none"> • Guarnizioni in Viton, speciali per prodotti aggressivi • Manutenzione semplice
Quantità nella scatola	5
Codice a barre	 5 010646 059695 >



Accessori per irroratori

LANCIA COMPLETA E TELESCOPICA

Codice	4419 0000
Codice SAP	100-001-759
Prodotto	Lancia spruzzo <ul style="list-style-type: none"> • Impugnatura a spruzzo con guarnizioni in nitrile • Tubo in alluminio da 40 cm • Ugello conico con getto regolabile • Connettori per tubi flessibili
Quantità nella scatola	5
Codice a barre	 5 010646 062022 >



Codice	4423 0000
Codice SAP	100-001-763
Prodotto	Lancia telescopica 2,40m <ul style="list-style-type: none"> • Tubo telescopico in composito da 1,3m a 2,4m • Fornito con ugello conico regolabile • Impugnatura a spruzzo, guarnizioni in Viton
Quantità nella scatola	5
Codice a barre	 5 010646 062060 >



TUBO DI LANCE

Codice	4409 0000
Codice SAP	100-001-750
Prodotto	Lancia telescopica 1m <ul style="list-style-type: none"> • Tubo telescopico in materiale composito da 0,5m a 1m • Fornito con un ugello a getto conico regolabile e un ugello a spazzola a getto piatto (fino a 84 cm di larghezza di trattamento)
Quantità nella scatola	5
Codice a barre	 5 010646 059756 >



LANCE DI ESTENSIONE

Codice	4420 0000
Codice SAP	100-001-760
Prodotto	Prolunga lancia alluminio 2x0,60m <ul style="list-style-type: none"> • 2 tubi in alluminio da 60 cm con 2 raccordi di collegamento
Quantità nella scatola	5
Codice a barre	 5 010646 062039 >



Codice	4408 0000
Codice SAP	100-001-749
Prodotto	Prolunga lancia 2x0,60m <ul style="list-style-type: none"> • 1 tubo in composito da 60 cm con raccordo di collegamento
Quantità nella scatola	5
Codice a barre	 5 010646 059749 >



CONTROLLO DELLE INFESTANTI

Codice	4404 0000
Codice SAP	100-001-740
Prodotto	Barra a 2 getti <ul style="list-style-type: none"> • 2 ugelli a spazzola a getto piatto, larghezza di trattamento 1,10 m
Quantità nella scatola	5
Codice a barre	 5 010646 059718 >



Codice	4405 0000
Codice SAP	100-001-742
Prodotto	Campana da diserbo tonda <ul style="list-style-type: none"> • Diametro della copertura per il controllo delle erbe infestanti 22 cm • Evita di spruzzare diserbanti sulle piante circostanti
Quantità nella scatola	5
Codice a barre	 5 010646 059725 >



Codice	4406 0000
Codice SAP	100-001-745
Prodotto	Campana da diserbo extra larga <ul style="list-style-type: none"> • Ampia copertura per il controllo delle infestanti • Impedisce che il diserbante venga spruzzato sulle piante circostanti • Ugello a spazzola a getto piatto
Quantità nella scatola	5
Codice a barre	 5 010646 059732 >



Irroratori



Tecnoma 

RCM



Codice	7035
Codice	100-003-614
Prodotto	Spruzzatore - diamante - multicolor
Quantità nella scatola	40
Codice a barre	 3 414430 070354



Codice	7145	7144	20042
Codice SAP	100-003-623	100-003-622	100-002-984
Prodotto	ARLEQUIN 5	TECNOMA 7	ARLEQUIN 16
Quantità nella scatola	12	12	5
Codice a barre	 3 414430 071450	 3 414430 071443	 3 414430 200423

Punti chiave :

 Prodotti con una garanzia di 2 anni

LASER[®]

INDUSTRIE

La gamma di irroratori professionali LASER INDUSTRIE è dedicata all'industria in tutte le sue forme.

Dal 1991 fabbrichiamo irroratori di elevatissima qualità tecnica, affidabili e performanti, concepiti per resistere ai prodotti chimici aggressivi (acidi solventi detergenti alcalini...).

I nostri irroratori sono utilizzati in molti campi, fra cui :

- L'edilizia
(Opere strutturali , finiture)
- Il settore automobilistico
- I prodotti per l'igiene
- L'allevamento
- La nautica
- L'agroalimentare

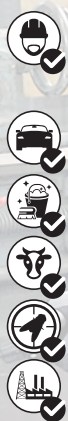

Tutti i nostri irroratori con capacità superiore a 2 litri sono **fabbricati in Francia** nel nostro stabilimento HOZELOCK-EXEL a Villefranche-sur-Saône

La nostra società, con certificazione 9001, **applica numerosi controlli di qualità** stringenti su tutto il processo di fabbricazione per **assicurare qualità e sicurezza**



Irratori Laser

Il marchio LASER INDUSTRIE si adatta ai vostri bisogni e vi consente di orientarvi facilmente tra le diverse gamme:

- Con un'esposizione semplice :
 - Una suddivisione **per famiglia di attività**
 - Una suddivisione **per colore in funzione dei prodotti da irrorare** (pH, guarnizioni)
- Grazie a una **gamma completa e coerente** per rispondere a tutti i bisogni del mercato
- **Valorizzando i vantaggi dei prodotti** delle nostre gamme LASER INDUSTRIE

Ritroverete la suddivisione cromatica dei prodotti Laser su tutti gli elementi di imballaggio

La suddivisione LASER INDUSTRIE permette di identificare gli irroratori in base al pH del prodotto da irrorare, per **una maggiore leggibilità e una scelta rapida e intuitiva**.

Infatti ogni componente (guarnizione, lancia, leva di comando, tubo, ecc) ha il suo spettro di resistenza ai prodotti chimici. Ogni tipo di prodotto da irrorare è dunque **associato a un pH e a un tipo di guarnizione**, in modo da proporre l'irroratore adatto in funzione della sua compatibilità chimica.

Prodotti acidi

Oli e derivati del petrolio, acid i diluiti, detersivi, solventi alifatici, aromatici o clorurati ,acidi forti ma poco ossidanti.

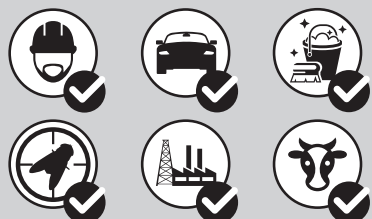

Prodotti neutri

Erbicidi , insetticidi, fungicidi



Exel 7 Nitrile
100-003-612
(prodotto con imballaggio neutro)

Prodotti basici

Candeggina disinfettanti, disossidanti, soda caustica, prodotti alcalini, concentrati, detersivi per veicoli.

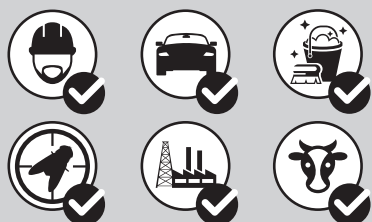

*Prima di ogni utilizzo, verificare la compatibilità dell'irroratore con il prodotto utilizzato

ATTENZIONE
abbiamo nuovi codici

GAMMA GUARNIZIONI VITON



LASER
INDUSTRIE



8056 / 100-002-136

Codice	8056 / 100-002-136
Prodotto	Laser 2 Viton
Codice a barre	3414430080568
N.pezzi	6
Peso unitario (kg)	0,6
N. unità	6
Dimensioni L x P x H (mm)	400 x 320 x 295
Peso netto (kg)	3,60
N. di strati	6
N. scatoloni / strato	8
Dimensioni L x P x H (mm)	1200 x 800 x 1920

Laser 2 Viton

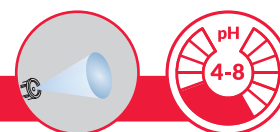

Applicazione di prodotti neutri o debolmente acidi, disossidanti, prodotti per la derattizzazione, disinfettanti, decatramanti e per il trattamento di legni e opere di carpenteria.

- Serbatoio trasparente e graduato con capacità totale di 2 litri e capacità utile di 1,5 litri
- Manopola di pompaggio ergonomica per una pressurizzazione facile
- Pompa con tirante metallico
- Leva di comando con pulsante di blocco per un'irrorazione continua
- Ugello antifurto
- Apertura larga del serbatoio per facilitare il riempimento
- Nervature sul fondo del serbatoio per un'impugnatura migliore
- Valvola di sicurezza integrata tarata su 3 bar



8066 / 100-003-771

Codice	8066 / 100-003-771
Prodotto	Laser 2 schiuma Viton
Codice a barre	3414430080667
N.pezzi	6
Peso unitario (kg)	0,6
N. unità	6
Dimensioni L x P x H (mm)	410 x 320 x 300
Peso netto (kg)	3,60
N. di strati	6
N. scatoloni / strato	8
Dimensioni L x P x H (mm)	1200 x 800 x 1920

Laser 2 schiuma Viton



Applicazione di prodotti disossidanti solventizzati. La schiuma permette di aumentare il tempo di contatto per una migliore azione del prodotto e di visualizzare le superfici trattate

- Serbatoio trasparente e graduato con capacità totale di 2 litri e capacità utile di 1,5 litri
- Manopola di pompaggio ergonomica per una pressurizzazione facile
- Pompa con tirante metallico
- Leva di comando con pulsante di blocco per un'irrorazione continua
- Ugello a getto piatto 110°
- Ugello antifurto
- Apertura larga del serbatoio per facilitare il riempimento
- Nervature sul fondo del serbatoio per un'impugnatura migliore
- Valvola di sicurezza integrata tarata su 3 bar



8034 / 100-003-750

Codice	8034 / 100-003-750
Prodotto	Exel 7 Viton Construction
Codice a barre	3414430080346
N.pezzi	12
Peso unitario (kg)	14,6
N. unità	12
Dimensioni L x P x H (mm)	250 x 200 x 510
Peso netto (kg)	1,15
N. di strati	3
N. scatoloni / strato	2
Dimensioni L x P x H (mm)	800 x 1200 x 1020

Exel 7 Viton Construction



Applicazione di oli solventizzati per l'edilizia e i mestieri edili

- Capacità utile 5 litri
- Leva di comando della lancia con filtro integrato
- Serbatoio trasparente in polietilene soffiato e graduato
- Pompa e leva di comando della lancia fornite di guarnizioni Viton
- Lancia in composito 40 cm
- 1 ugello a getto piatto
- Valvola di sicurezza tarata su 3 bar
- Leva di comando grande per il pompaggio e fibbia per la lancia

GAMMA GUARNIZIONI VITON



8057 / 100-003-765

Codice	8057 / 100-003-765
Prodotto	Exel 7 Viton
Codice a barre	3414430080575
N. pezzi	12
Peso unitario (kg)	15,2
N. unità	12
Dimensioni : L x P x H (mm)	800 x 600 x 530
Peso netto (kg)	1,26
N. di strati	3
N. scatoloni / strato	2
Dimensioni : L x P x H (mm)	800 x 1200 x 1590



8058 / 100-003-766

Codice	8058 / 100-003-766
Prodotto	Exel 10 Viton
Codice a barre	3414430080582
N. pezzi	8
Peso unitario (kg)	13
N. unità	8
Dimensioni : L x P x H (mm)	800 x 410 x 720
Peso netto (kg)	1,56
N. di strati	3
N. scatoloni / strato	2
Dimensioni : L x P x H (mm)	800 x 1200 x 2160



8038 / 100-003-752

Codice	8038 / 100-003-752
Prodotto	LASER 7 Viton
Codice a barre	3414430080384
N. pezzi	1
N. unità	1
Dimensioni : L x P x H (mm)	200 x 200 x 520
Peso netto (kg)	1,8
N. di strati	3
N. scatoloni / strato	2
Dimensioni : L x P x H (mm)	1200 x 800 x 1740



8040 / 100-003-753

Codice	8040 / 100-003-753
Prodotto	LASER 12 Viton
Codice a barre	3414430080407
N. pezzi	1
N. unità	1
Dimensioni : L x P x H (mm)	200 x 200 x 690
Peso netto (kg)	2,4
N. di strati	2
N. scatoloni / strato	24
Dimensioni : L x P x H (mm)	1200 x 800 x 1550

Exel 7 Viton / Exel 10 Viton

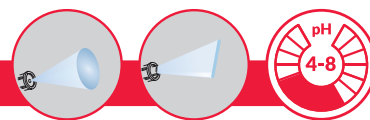

Applicazione di prodotti solventizzati

- Capacità utile (Exel 7 Exel 10) 5 litri 8 litri
- Leva di comando della lancia non bloccabile, conformemente alla normativa europea, con filtro incorporato dotato di guarnizioni Viton
- Serbatoio trasparente in polietilene soffiato e graduato
- Pompa dotata di guarnizioni Viton
- Lancia in alluminio 30 cm
- Ugello regolabile da getto dritto a getto nebulizzato
- Valvola di sicurezza tarata su 3 bar
- Cinghie regolabili
- Leva di comando grande per il pompaggio per una migliore impugnatura e per consentire di riporre la lancia *
- Apertura superiore larga per riempirlo e svuotarlo con facilità
- Svuotamento totale senza zone di ritenzione
- Base di sostegno per la pressurizzazione, lo svuotamento e il riempimento
- Serbatoio trasparente e graduato per un dosaggio preciso

Laser 7 Viton / Laser 12 Viton



Applicazione di disattivanti e acidi diluiti. Ideale per le professioni della nautica

- Capacità utile (Laser 7 Laser 12) 5 litri 8 litri
- Leva di comando della lancia professionale con grilletto a 2 dita speciale per acido in polipropilene con guarnizioni Viton
- Portaogello e ugello regolabile 15/10 con guarnizioni Viton *
- Provvisto di un ugello a getto piatto 110/110° arancione
- Pompa e valvola tarata su 3 bar con guarnizioni Viton
- Serbatoio in polipropilene bianco trasparente con indicatore di livello graduato
- Condutture rinforzate, flessibili e trasparenti
- Cinghie grandi fissabili con fibbia
- Tubo in composito 40 cm
- Apertura larga per un riempimento agevole e uno svuotamento completo (assenza di zone di ritenzione)
- Base di sostegno per la pressurizzazione, lo svuotamento e il riempimento.
- Serbatoio trasparente e graduato per un dosaggio preciso



8059 / 100-002-137

Codice	8059 / 100-002-137
Prodotto	LASER 2 EPDM
Codice a barre	3414430080599
N.pezzi	6
Peso unitario (kg)	1,5
N. unità	6
Dimensioni : L x P x H (mm)	400 x 320 x 295
Peso netto (kg)	9
N. di strati	6
N. scatoloni / strato	8
Dimensioni : L x P x H (mm)	1200 x 800 x 1920

Laser 2 EPDM



Applicazione di prodotti neutri e alcalini per la pulizia disinfettanti, detergenti per veicoli, fungicidi e repellenti per animali

- Serbatoio trasparente e graduato con capacità totale di 2 litri, capacità utile di 1,5 litri
- Manopola di pompaggio ergonomica per una pressurizzazione facile
- Pompa con tirante metallico
- Leva di comando con pulsante di bloccaggio per un'irrorazione continua
- Ugello antifurto
- Apertura larga del serbatoio per un riempimento agevole
- Nervature sul fondo del serbatoio per un'impugnatura migliore
- Valvola di sicurezza integrata tarata su 3 bar



8065 / 100-003-770

Codice	8065 / 100-003-770
Prodotto	LASER 2 schiuma EPDM
Codice a barre	3414430080650
N.pezzi	6
Peso unitario (kg)	0,6
N. unità	6
Dimensioni : L x P x H (mm)	410 x 320 x 300
Peso netto (kg)	3,6
N. di strati	6
N. scatoloni / strato	6
Dimensioni : L x P x H (mm)	1200 x 800 x 1920

Laser 2 schiuma EPDM



Applicazione di prodotti di pulizia o disinfezione a base neutra e alcalin. La schiuma permette di aumentare il tempo di contatto per un'azione migliore del prodotto e di visualizzare le superfici trattate.

- Serbatoio trasparente e graduato con capacità totale di 2 litri, capacità utile di 1,5 litri
- Manopola di pompaggio ergonomica per una pressurizzazione facile
- Pompa con tirante metallico
- Leva di comando con pulsante di bloccaggio per un'irrorazione continua
- Ugello antifurto
- Ugello a getto piatto 110°
- Apertura larga del serbatoio per un riempimento agevole
- Nervature sul fondo del serbatoio per un'impugnatura migliore
- Valvola di sicurezza integrata tarata su 3 bar

Fabbricati in Francia



101173 / 100-002-528

Codice	101173 / 100-002-528
Prodotto	Expert 8 EPDM
Codice a barre	3414431011738
N.pezzi	1
N. unità	1
Dimensioni : L x P x H (mm)	240 x 200 x 510
Peso netto (kg)	2,2
N. di strati	4
N. scatoloni / strato	19
Dimensioni : L x P x H (mm)	1200 x 800 x 2080

Expert 8 EPDM



Applicazione di prodotti di pulizia, detergenti per veicoli, disinfettanti, alcalini, fungicidi, diserbanti chimici repellenti per animali

- Capacità utile : 6 litri
- Leva di comando della lancia in polipropilene con guarnizioni EPDM
- Tubo della lancia in ottone 40 cm e tirante della pompa in ottone
- Provvisto di un portaugello in polipropilene con guarnizioni EPDM e di un ugello a getto piatto NOZAL in allumina sinterizzata blu
- Ugelli supplementari inclusi
 - Ugello a getto piatto 110°arancione
 - Ugello a getto conico in acciaio inossidabile 15/10
- Valvola tarata su 3 bar in ottone con guarnizione EPDM

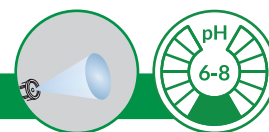

Codice	7007 / 100-003-612
Prodotto	Exel 7 Nitrile
Codice a barre	3414430070071
N. pezzi	1
Poids (kg)	1,4
N. unità	1
Dimensioni : L x P x H (mm)	250 x 200 x 510
Peso netto (kg)	1,4
N. di strati	2
N. scatoloni / strato	24
Dimensioni : L x P x H (mm)	800 x 1200 x 1020

Exel 7 Nitrile

Per tutte le applicazioni di prodotti chimici a base neutra

- Capacità utile : 5 litri
- Leva di comando della lancia non bloccabile, conformemente alla normativa europea, con filtro integrato
- Pompa con guarnizione in nitrile "CUP"
- Lancia in polipropilene 30 cm
- Ugello regolabile da dritto a nebulizzato
- Valvola di sicurezza tarata su 3 bar
- Serbatoio trasparente e graduato
- Cinghie regolabili
- Leva di comando grande per il pompaggio per una migliore impugnatura e per permettere di riporre la lancia
- Apertura superiore larga per riempirlo e svuotarlo con facilità
- Svuotamento totale senza zone di ritenzione
- Base di sostegno per la pressurizzazione, lo svuotamento e il riempimento
- Serbatoio trasparente e graduato per un dosaggio preciso
- Prodotto venduto in uno scatolone neutro unitario





G.F. SRL, VIA DELL'INDUSTRIA 1, 42015 CORREGGIO (RE) ITALY

TEL. +39 0522 637 311

FAX. +39 0522 691 225

Trova tutti i nostri prodotti sul nostro sito web:
<http://www.hozelock.it>

I prodotti sono stati progettati e costruiti per far fronte in modo ottimale e per lungo tempo alle esigenze di utilizzo. Si garantiscono i prodotti da ogni difetto di fabbricazione per 24 mesi dalla data di acquisto. Se corredato del documento di acquisto, entro i termini, ogni prodotto sarà riparato o sostituito gratuitamente purchè l'anomalia riscontrata sia da attribuirsi a difetti di fabbricazione o materiali ed il prodotto non sia stato manomesso.

Immagini non contrattuali.
Il presente catalogo può essere variato in qualsiasi momento senza alcun preavviso.

Ref. 900-100-580

Aggiornato : Agosto 2024

Credito fotografico © Laurent Chaintreuil

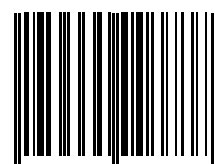

3 176335 003737 >